



HOÀNG MINH PHÚC (Chủ biên) – NGUYỄN THỊ MÂY

CHUYÊN ĐỀ HỌC TẬP

MĨ THUẬT

10



NHÀ XUẤT BẢN GIÁO DỤC VIỆT NAM

HOÀNG MINH PHÚC (Chủ biên) – NGUYỄN THỊ MAY

CHUYÊN ĐỀ HỌC TẬP

MĨ THUẬT

10



KẾT NỐI TRI THỨC
VỚI CUỘC SỐNG

NHÀ XUẤT BẢN GIÁO DỤC VIỆT NAM

Hướng dẫn sử dụng sách

Mỗi bài học trong sách giáo khoa có các nội dung:



Quan sát và nhận thức: là hoạt động quan sát thực tế, tranh, ảnh, sản phẩm mỹ thuật hay các hoạt động trải nghiệm nhằm khám phá nhận thức thẩm mỹ cho học sinh.



Luyện tập và sáng tạo: phát triển kiến thức, hình thành kĩ năng đã học thông qua các bài học mỹ thuật trong chương trình, giúp học sinh có thể sáng tạo ra các sản phẩm ở mỗi chủ đề, bài học.



Phân tích và đánh giá: tổ chức trưng bày sản phẩm là các bài học của học sinh nhằm hình thành các kĩ năng phân tích, đánh giá và bồi dưỡng kiến thức thẩm mỹ.



Vận dụng: sử dụng các sản phẩm mỹ thuật là các bài học để kết nối với cuộc sống thực tiễn.

Hãy bảo quản, giữ gìn sách giáo khoa để dành tặng các em học sinh lớp sau.

Lời nói đầu

Chuyên đề học tập Mĩ thuật 10 thuộc bộ sách *Kết nối tri thức với cuộc sống* là nội dung giáo dục lựa chọn, dành cho những học sinh yêu thích và có thiên hướng mĩ thuật. Chuyên đề cung cấp những kiến thức, kĩ năng nền tảng để học tốt hơn các nội dung khác trong môn Mĩ thuật lớp 10, cũng như định hướng nghề nghiệp và hướng nghiệp, phù hợp với năng lực mĩ thuật theo yêu cầu của Chương trình giáo dục phổ thông môn Mĩ thuật cấp Trung học phổ thông.

Chuyên đề học tập Mĩ thuật 10 gồm ba nội dung: Hình hoạ, Trang trí, Bố cục. Mỗi nội dung có hai bài học và một hoạt động Trưng bày và đánh giá, được biên soạn trên kiến thức nền tảng của nghệ thuật thị giác; chú trọng phát triển các kĩ năng: Quan sát và nhận thức, Luyện tập và sáng tạo, Phân tích và đánh giá, Vận dụng. Nội dung biên soạn giúp học sinh hình thành những kĩ năng cơ bản trong thực hành sáng tạo sản phẩm mĩ thuật như:

- Hiểu và thể hiện được bố cục, cấu trúc, đậm – nhạt của khối cơ bản trong hình hoạ;
- Hiểu được các nguyên tắc trong trang trí, biết cách điệu và sắp xếp hoạ tiết, tạo được hoà sắc trong trang trí hình vuông;
- Biết xây dựng và thể hiện được bố cục tranh phong cảnh.

Với sự đổi mới về nội dung và hình thức trong biên soạn, hi vọng cuốn sách sẽ trang bị cho học sinh những kiến thức nền tảng và trải nghiệm thú vị.

Chúc các em học tập hiệu quả và đạt được nhiều kết quả tốt!

Nhóm tác giả

Mục lục

	<i>Trang</i>
Hướng dẫn sử dụng sách	2
Lời nói đầu	3
Chuyên đề 1: THỰC HÀNH VẼ HÌNH HOA 1	5
Bài 1: Yếu tố tạo hình trong nghiên cứu khối cơ bản	5
Bài 2: Thực hành vẽ khối cơ bản	17
Trung bày và đánh giá	26
Chuyên đề 2: THỰC HÀNH VẼ TRANG TRÍ 1	27
Bài 1: Trang trí và nguyên tắc tạo hình trong trang trí	27
Bài 2: Thực hành trang trí hình vuông	38
Trung bày và đánh giá	45
Chuyên đề 3: THỰC HÀNH VẼ TRANH BỐ CỤC 1	46
Bài 1: Tranh phong cảnh	46
Bài 2: Thực hành vẽ tranh phong cảnh	57
Trung bày và đánh giá	64
Giải thích thuật ngữ	65

THỰC HÀNH VẼ HÌNH HOẠ 1

BÀI 1. YẾU TỐ TẠO HÌNH TRONG NGHIÊN CỨU KHỐI CƠ BẢN

Yêu cầu cần đạt

- Phân loại được một số khối cơ bản và đặc điểm, tính chất của khối cơ bản trong không gian.
- Mô phỏng, sắp xếp được mẫu vẽ trên trang giấy và thực hiện được các bước vẽ nghiên cứu khối cơ bản.
- Hiểu được yếu tố tạo hình, mối quan hệ giữa ánh sáng và khối trong không gian nghiên cứu khối cơ bản.





QUAN SÁT VÀ NHẬN THỨC

1. Tìm hiểu hình, khối cơ bản

- Đặc điểm để nhận biết về hình, khối cơ bản.
- Mối quan hệ giữa hình và khối.

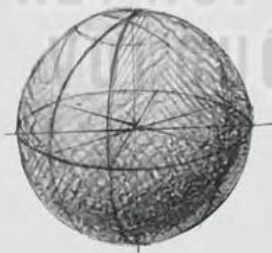
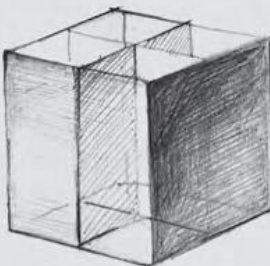
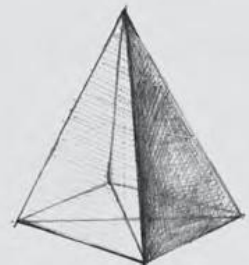
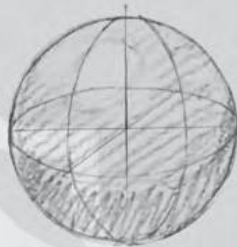
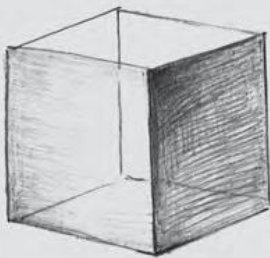
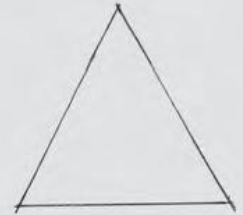
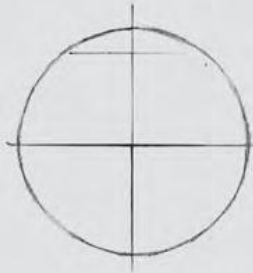
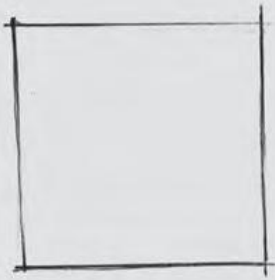

1

2

3

4

Hình và khối

1. Hình vuông → khối lập phương
2. Hình tròn → khối cầu
3. Hình chữ nhật → khối trụ
4. Hình tam giác → khối chóp

Một số khối cơ bản



Khối lập phương



Khối cầu



Khối trụ



Khối chóp nón



Khối lục giác



Khối chóp tam giác

Khối cơ bản trong vẽ hình hoạ gồm:

- Khối đa diện: khối chóp tam giác, khối lập phương, khối lục giác, ... Những khối này có các diện là mặt phẳng.
- Khối có diện tròn: khối cầu, khối trụ, khối chóp nón, ... Những khối này được tạo nên bởi các đường cong và cho cảm giác về sự chuyển động.

GHI NHỚ

Khối là một vật thể có hình dạng nhất định, chiếm chỗ trong không gian, có hình dạng ba chiều (chiều dài, chiều cao và chiều sâu).

Mỗi dạng khối sẽ cho chúng ta cảm nhận khác nhau về các diện và sự thay đổi sáng – tối ở mỗi diện khi có ánh sáng chiếu vào. Nghiên cứu về khối trong hình hoạ giúp ta biết cách sử dụng đường nét, hình mảng, khối, đậm – nhạt để tạo cảm giác về không gian ba chiều trên một phẳng hai chiều.

2. Tìm hiểu về nét trong vẽ nghiên cứu khối cơ bản

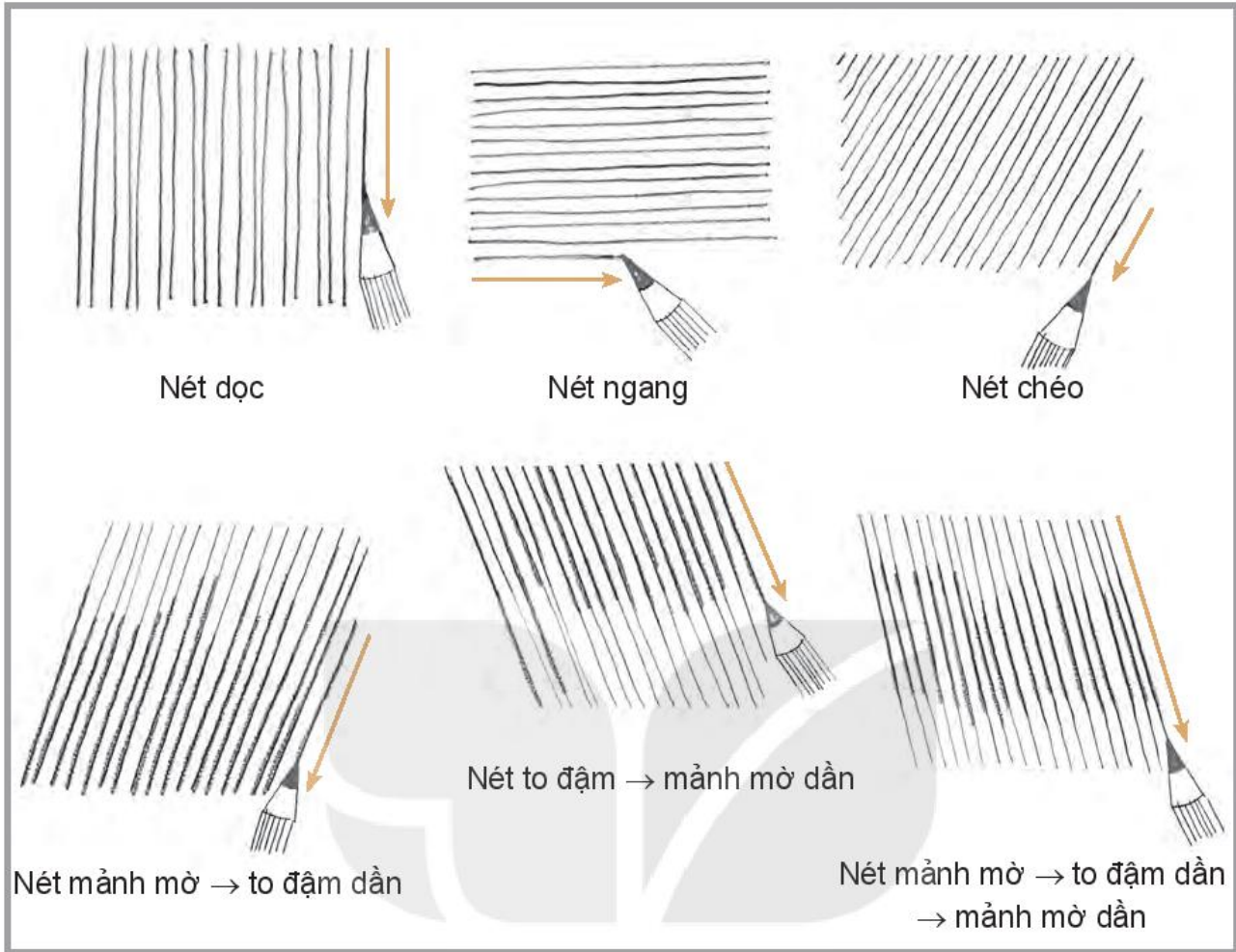

Các kiểu đan nét vẽ

GHÌ NHỚ

Mật độ nét dày, nét thưa tạo độ đậm – nhạt trong diễn tả ánh sáng của cấu trúc khối.

3. Tìm hiểu về đậm – nhạt trong vẽ nghiên cứu khối cơ bản

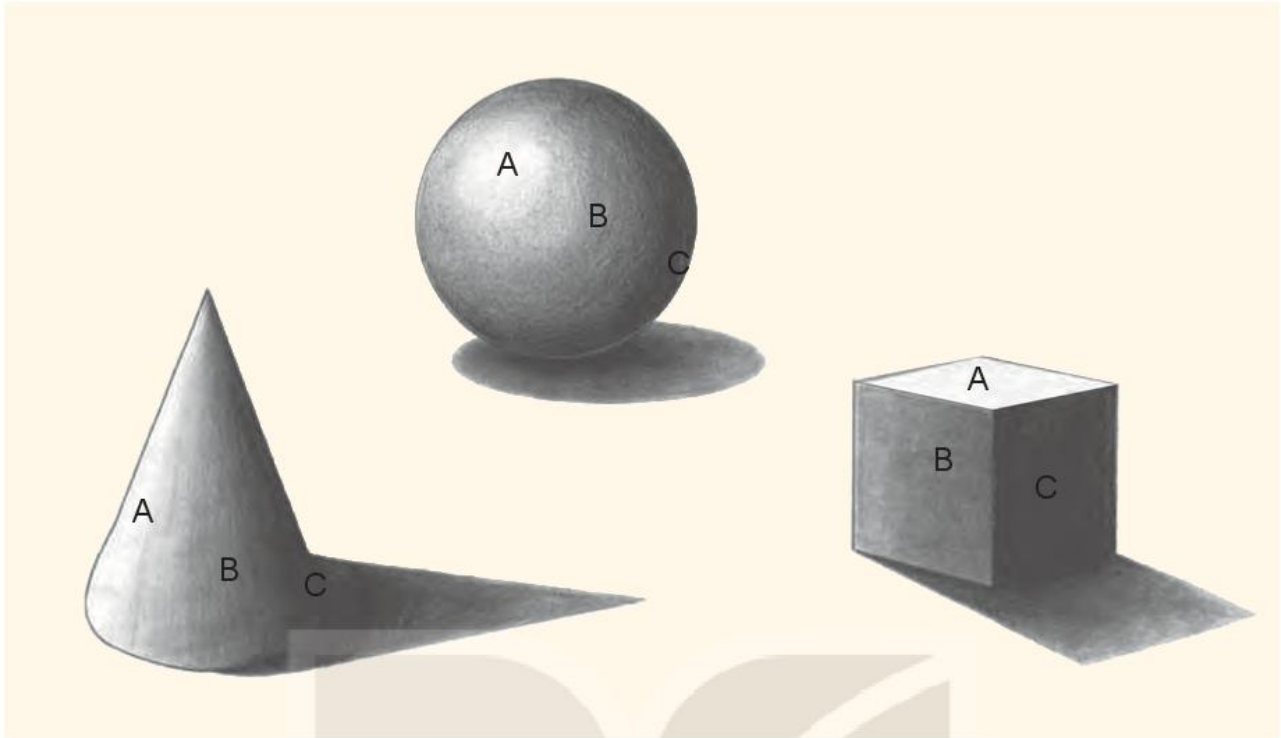

Bên sáng:

- Rất sáng
- Trung gian
- Sáng

Bên tối:

- Rất tối
- Trung gian
- Tối

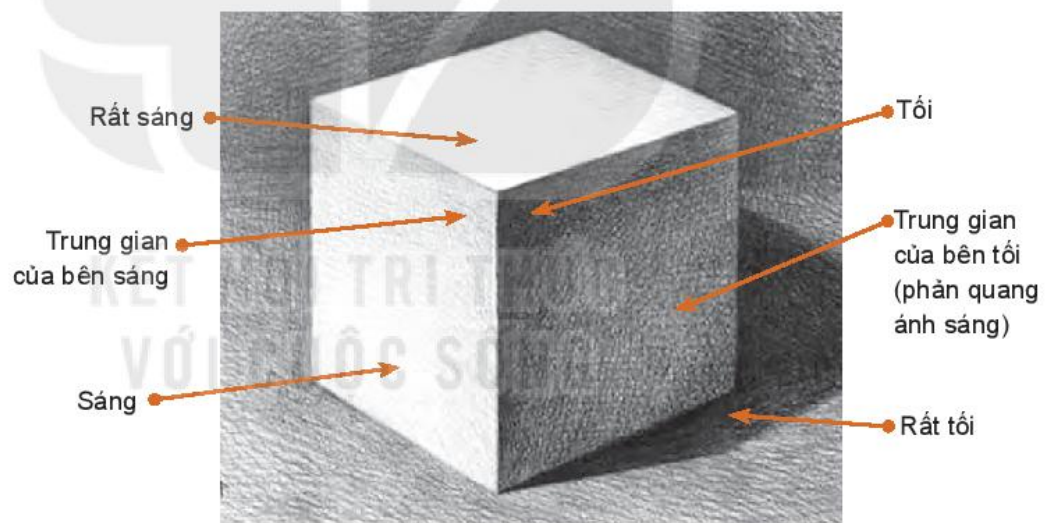

Đậm – nhạt gồm:

- Sáng (A)
- Trung gian (B)
- Tối (C)

Sáng – tối và đậm – nhạt

Ánh sáng giúp chúng ta nhìn thấy mọi vật. Trong hình họa, sáng – tối hoặc độ chuyển đậm – nhạt, đề cập đến việc sử dụng các bóng đổ, ánh sáng, bóng tối. Sáng – tối trực tiếp liên quan đến tương phản.

4. Tìm hiểu về không gian trong vẽ nghiên cứu khối cơ bản

– Khối cơ bản với một số hướng nhìn khác nhau:

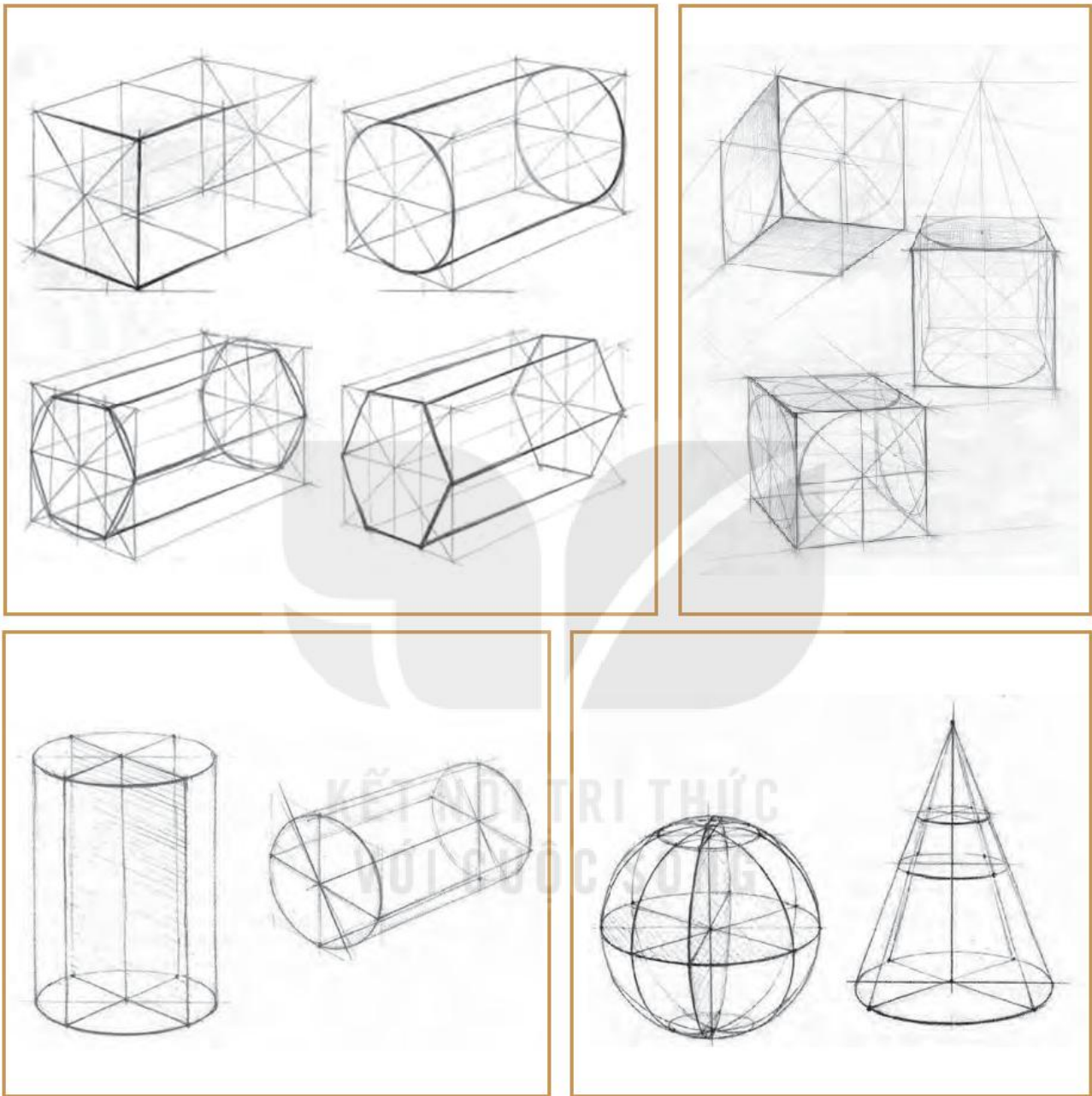

GHI NHỚ

Khi vẽ, ta cần chú ý đến đặc điểm trên để các cạnh chiều cao, chiều ngang của khối trong bài vẽ nằm trong không gian.

5. Tìm hiểu về tư thế vẽ và cách cầm bút

Quan sát hình sau, thảo luận về tư thế vẽ và cách cầm bút.

Tư thế ngồi vẽ

Không nên ngồi sát bàn vẽ, cần giữ một khoảng cách cần thiết để dễ quan sát và so sánh. Bàn vẽ nên đặt sao cho có một độ nghiêng vừa phải so với mắt nhìn.

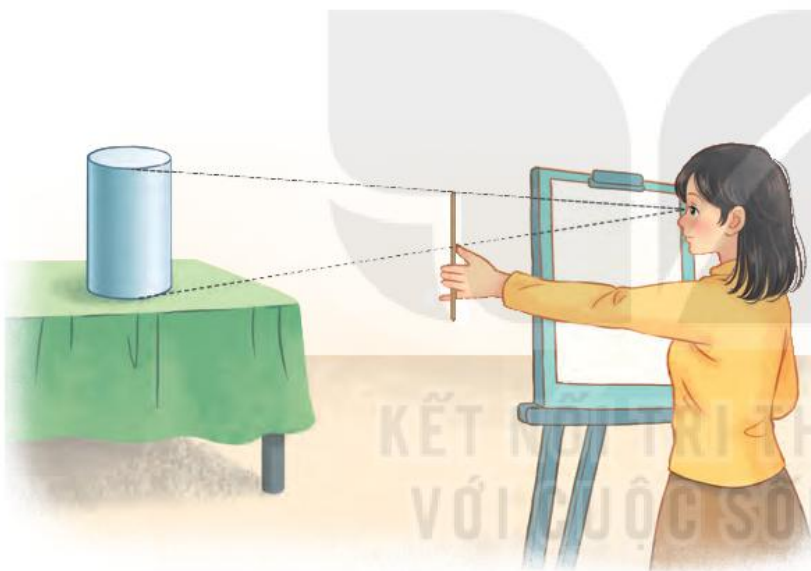

Cách cầm que đo

Nếu bạn cầm bút tay phải thì đo bằng tay trái, một mắt nheo để đưa mẫu về hình phẳng. Trong quá trình đo, luôn thẳng tay và cầm đứng que đo, ngón cái và ngón út nằm trong, ba ngón giữa nằm ngoài. Sử dụng ngón cái để xác định đơn vị đo được và không được di chuyển tay để giữ khoảng cách luôn cố định.

Cách cầm bút



Cách cầm bút chì khi vẽ những chi tiết nhỏ

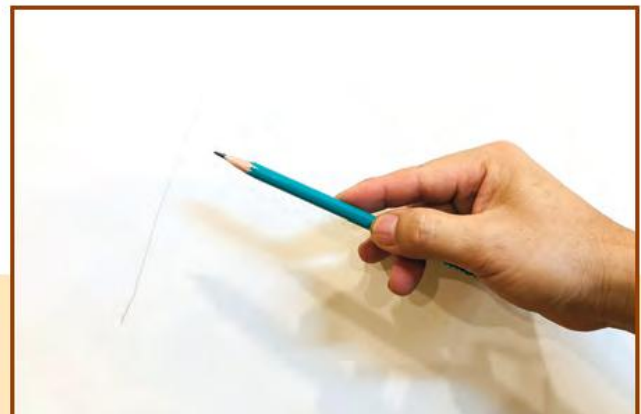

Cách cầm bút chì tạo được các góc độ dài và rộng trong khi vẽ



1. Chuẩn bị dụng cụ

Bút chì

Bút chì có nhiều loại khác nhau, từ loại cứng (H) đến loại mềm (B). Nét của bút chì cứng mảnh và nhạt, còn nét của bút chì mềm to và đậm. Khi vẽ, cần chuẩn bị nhiều loại bút khác nhau để có thể thay đổi tùy trường hợp.

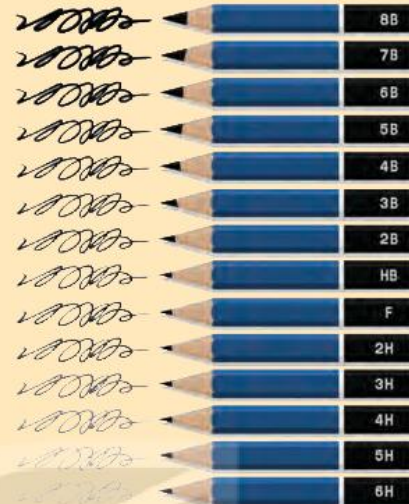

Tẩy

Tẩy là dụng cụ không chỉ dùng để tẩy xóa mà còn dùng để chỉnh sửa hình vẽ rất hiệu quả. Khi vẽ, ta thường dùng loại tẩy mềm và có độ đàn hồi tốt để có thể uốn thành mọi hình dạng khác nhau, sử dụng một cách linh hoạt.



Bảng vẽ

Bảng vẽ thông thường được làm bằng gỗ dán ép, kích thước 40 x 60 cm, 50 x 70 cm hoặc 60 x 80 cm.



Giấy vẽ

Giấy vẽ có nhiều loại khác nhau: giấy mịn, giấy mịn vừa và giấy thô. Không nên chọn các loại giấy quá mỏng, quá bóng để vẽ. Chất liệu và màu sắc của giấy vẽ đem lại các hiệu quả không giống nhau.



2. Gợi ý các bước thực hiện vẽ khối cơ bản

– Khối lập phương

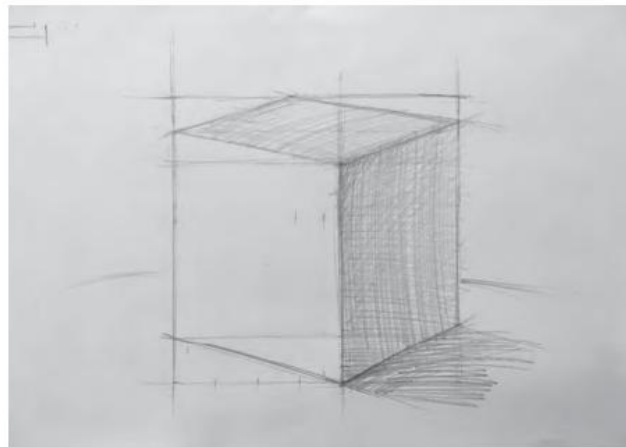
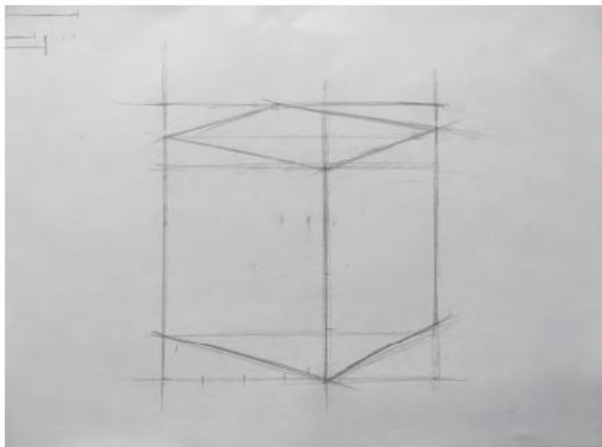

Dựng hình và xác định bóng đổ.

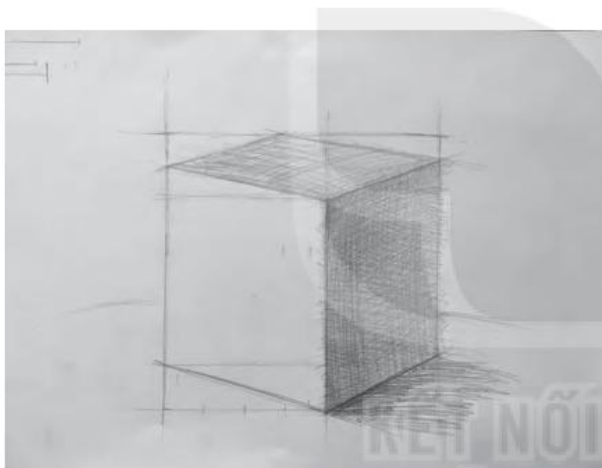

Thể hiện bóng đổ theo dạng của hình lập phương.

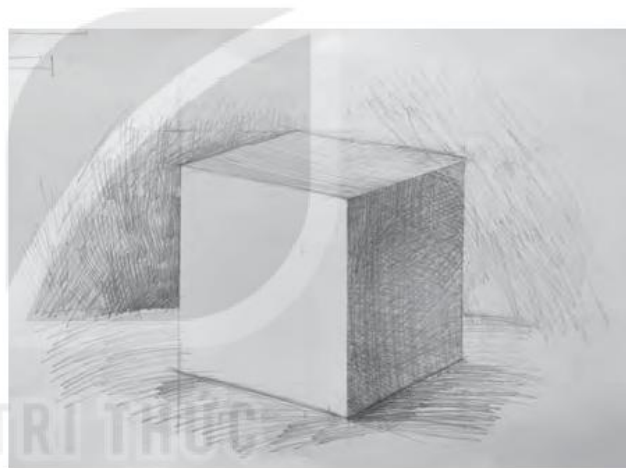

Xác định diện thể hiện đậm – nhạt.

Thể hiện sắc độ của bóng đổ, độ chuyển sắc độ trên diện khối lập phương và hoàn thiện sản phẩm.

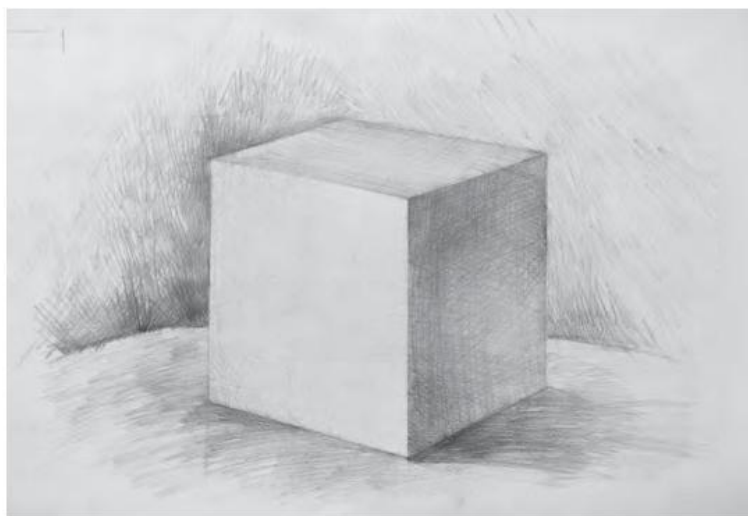

– Khối cầu

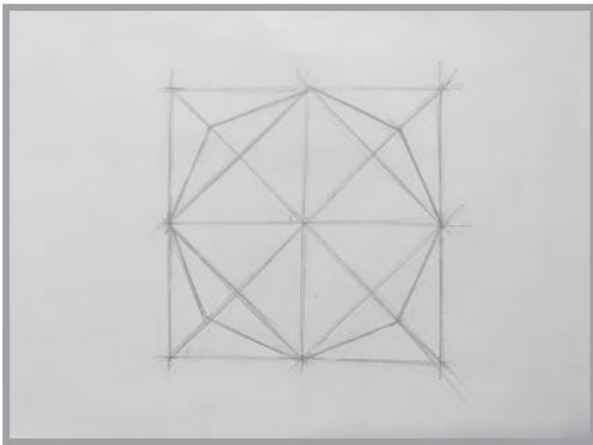

Dựng hình bằng các nét phác dài

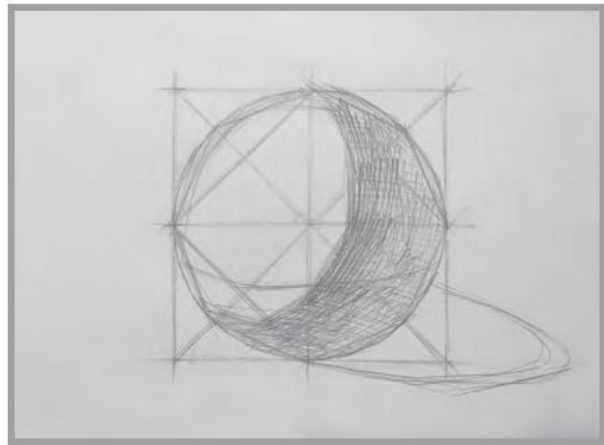

Thể hiện các diện sáng – tối

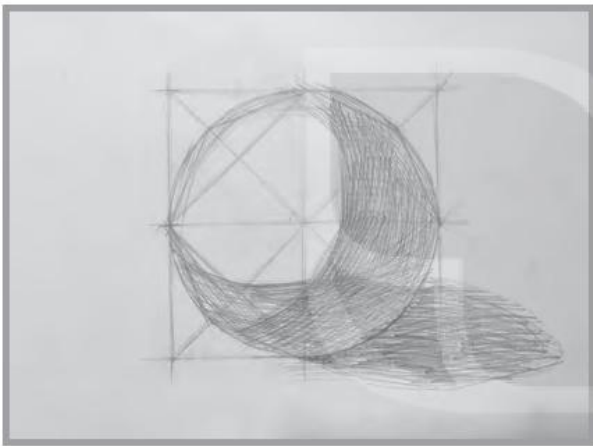

Tiếp tục thể hiện các diện và bóng đổ

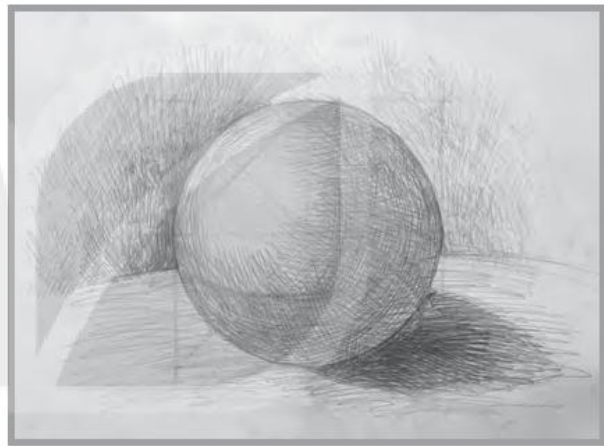

Thể hiện chi tiết các diện đậm – nhạt

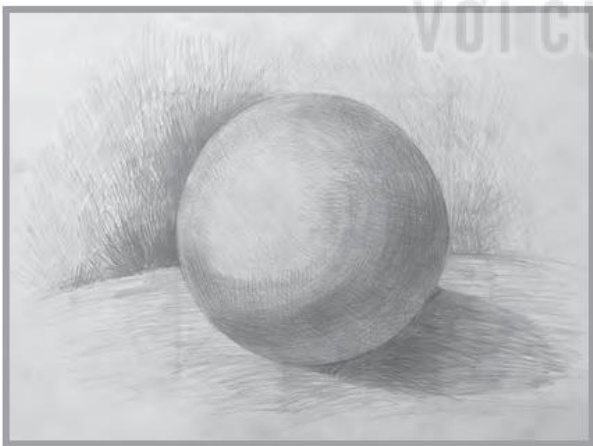

Hoàn thiện

Chú ý đến sự khác nhau trong các bước thực hiện ở hai bài: khối lập phương và khối cầu. Ví dụ: khối lập phương dựng bằng các đường thẳng có điểm tụ; khối cầu ghép các đường thẳng thành đường cong,...



Hãy vẽ một khối cơ bản tự chọn bằng chất liệu chì

- Yêu cầu:
 - + Lựa chọn khối để vẽ: khối cầu/ khối trụ/ khối lập phương.
 - + Thực hiện bài vẽ hình hoạ khối cơ bản bằng chất liệu chì.
- Dụng cụ cần chuẩn bị: giấy vẽ hình hoạ khổ A3, chì, tẩy, que đo, dây dọi, bảng gỗ, kẹp sắt, băng dính,...



PHÂN TÍCH VÀ ĐÁNH GIÁ

Trưng bày sản phẩm theo phân loại:

- Vẽ khối lập phương.
- Vẽ khối trụ.
- Vẽ khối cầu.

Nhận xét theo gợi ý:

- Đặc điểm để nhận biết về hình, khối cơ bản.
- Yếu tố tạo hình cơ bản trong bài vẽ khối.
- Các bước thực hiện.

PHẦN THAM KHẢO

Một số sản phẩm mỹ thuật vẽ khối cơ bản.

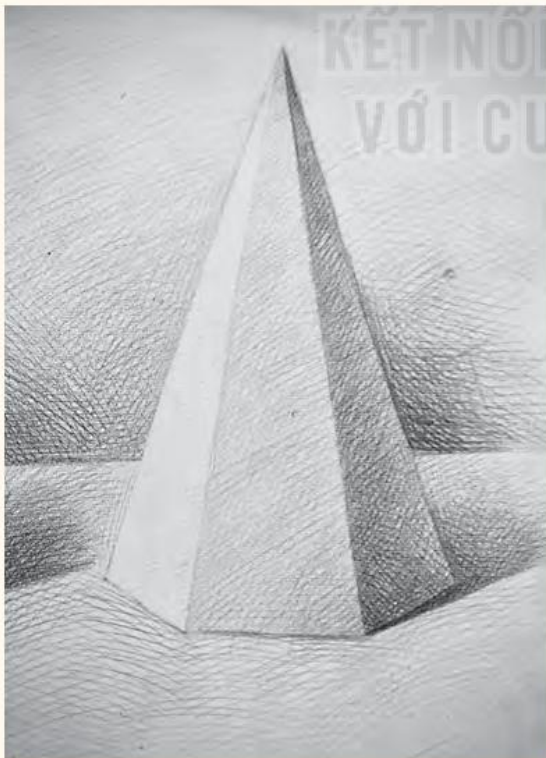

Hoàng Thanh Tú, Khối chóp

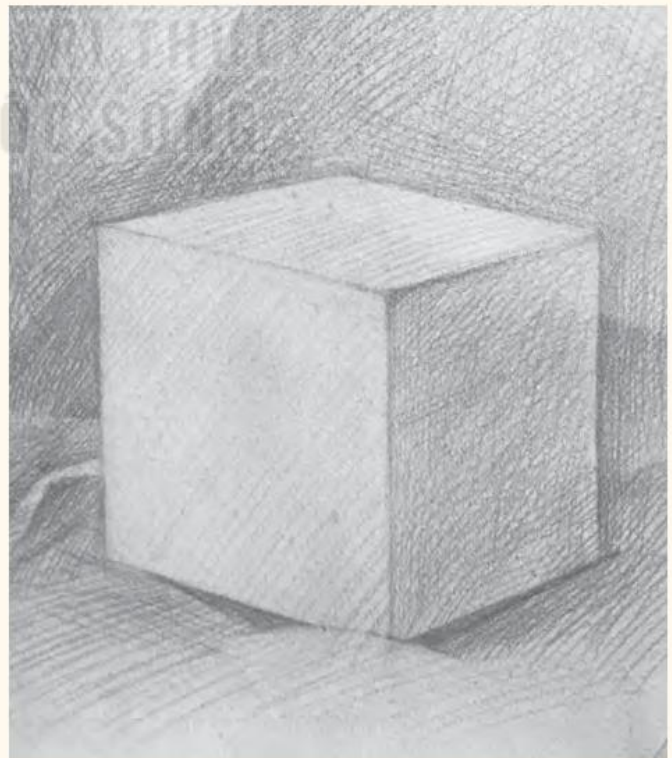

Nguyễn Thị Thanh Hương, Khối lập phương



VẬN DỤNG

Vẽ khối cơ bản bằng đậm nhạt của màu.

PHẦN THAM KHẢO



Lisa Beerntsen, *Khối lập phương*, màu acrylic, nguồn: pinterest.com

GHI NHỚ

Hình hoạ là môn học dùng đường nét, mảng, hình, khối, sáng – tối,... để mô tả đối tượng khách quan mà mắt ta quan sát được, tạo ra ảo ảnh ba chiều của đối tượng đó trên mặt phẳng hai chiều. Không gian trong hình hoạ có thể là một màu hoặc nhiều màu.

Có nhiều cách gọi khác nhau về hình hoạ, tùy theo mức độ, điều kiện nghiên cứu, như: hình hoạ, vẽ theo mẫu, vẽ tả thực,...

BÀI 2. THỰC HÀNH VẼ KHỐI CƠ BẢN

Yêu cầu cần đạt

- Sắp xếp được các khối cơ bản có bố cục hợp lí trên trang giấy.
- Hiểu được cách thể hiện một số khối cơ bản trong mẫu vẽ.
- Thực hiện được các bước vẽ khối cơ bản.



QUAN SÁT VÀ NHẬN THỨC

1. Chuẩn bị dụng cụ vẽ khối cơ bản

- Lựa chọn bút chì: Bút chì có hai kí hiệu chính là H (hard) và B (black), trong đó:
 - + Số H càng lớn, ruột chì càng cứng và nhạt màu: thích hợp cho phác nét.
 - + Số B càng lớn, ruột chì càng mềm và đậm màu: thích hợp cho vẽ đậm nhạt.



Bút chì có kí hiệu B



Bút chì có kí hiệu H

- Sử dụng bút chì: Để sử dụng bút chì thể hiện một bài hình hoạ hiệu quả, cần chuốt đầu chì theo từng mục đích sử dụng (nhọn, tù) bằng dao hoặc gọt bút chì.



Bút chì, giấy, tẩy



Bảng vẽ bằng gỗ ép

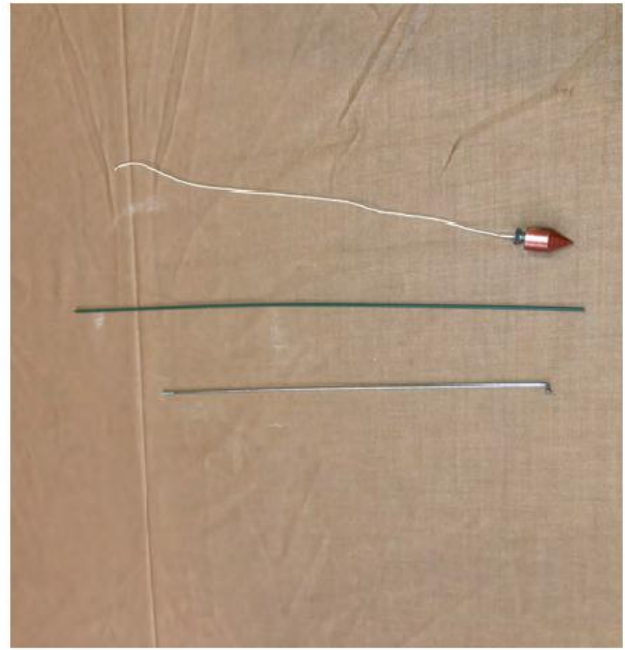

Que đo, dây dọi

– Lựa chọn tẩy: Tẩy có hai loại chính:

+ Tẩy thô: dùng để tẩy sạch chỗ đã vẽ đậm hay lấy sáng trong tối.

+ Tẩy mềm: dùng để tẩy sạch nét chì khi dựng hình mà không làm hại mặt giấy.

– Sử dụng tẩy: Cắt tẩy theo đường chéo để được hai cục tẩy có các góc nhọn. Dùng góc nhọn để xoá các chi tiết nhỏ.



2. Các bước thực hiện một bài vẽ nghiên cứu khối cơ bản



Đặt mẫu ở vị trí có ánh sáng rõ về nguồn sáng – tối.



Vị trí đặt bảng vẽ theo nguyên tắc: tay thuận là bảng vẽ và bên không thuận là mẫu vẽ. Khi phác hình, cần chú ý không nên vẽ những đường ngắn mà nên vẽ những đường dài để nét vẽ thoáng. Có thể vẽ nhiều nét rồi chọn lấy một nét đúng nhất.

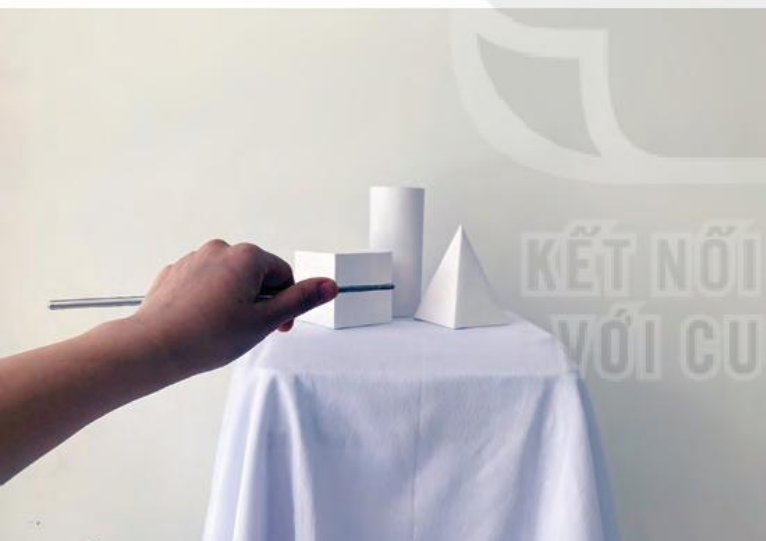

Khi sử dụng que đo cần thẳng cánh tay, nhắm một bên mắt và xác định một độ dài trên mẫu làm chuẩn bằng khoảng cách đầu que và ngón cái. Sau đó, so sánh chiều dài các cạnh khác so với cạnh chuẩn: nếu nhỏ hay lớn hơn thì cần xác định xem bằng bao nhiêu phần.



Sử dụng dây dọi để xác định các điểm thẳng hàng của mẫu vẽ theo trục đứng, tránh tình trạng đổ hình khi vẽ.

GHI NHỚ

Bài hình hoạ nghiên cứu khối cơ bản giúp cho người vẽ hiểu được các phương pháp phối cảnh, đưa các không gian 3D của vật thể thực lên bề mặt 2D của một tờ giấy.

Bố cục sắp xếp khối cơ bản trên giấy

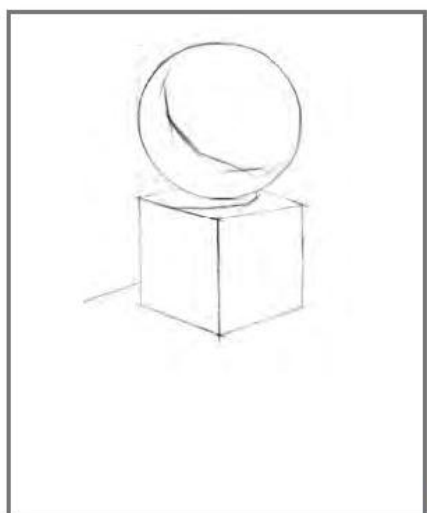

1

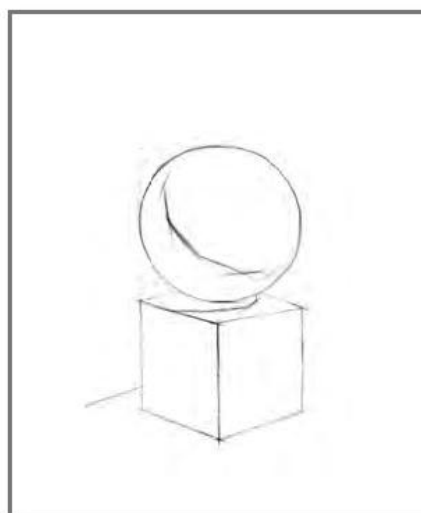

2



3

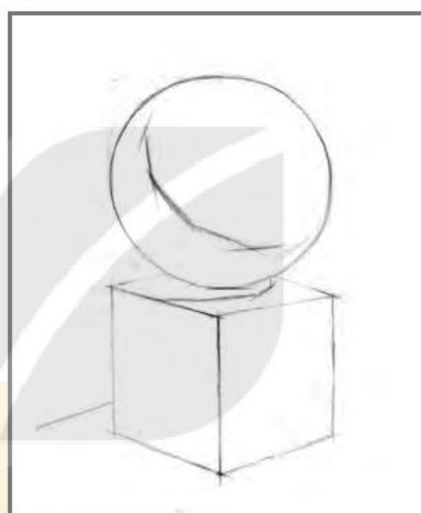

4



5



6



Theo em, bố cục nào hợp lí nhất? Vì sao?



LUYỆN TẬP VÀ SÁNG TẠO

Gợi ý các bước thực hiện bài vẽ nghiên cứu kết hợp các khối cơ bản

1. Chọn chỗ vẽ

- Chọn chỗ vẽ hợp lí, thoải mái, có góc nhìn rõ ràng và bố cục mẫu đẹp.
- Có đủ ánh sáng, không bị che khuất tầm nhìn, từ chỗ ngồi đến mẫu phải đảm bảo khoảng cách để dễ quan sát.

2. Quan sát và nhận xét mẫu

- Quan sát mẫu để nhận biết về đặc điểm, cấu tạo, hình dáng, độ đậm nhạt và màu sắc của vật mẫu.
- Tìm bố cục hình vẽ trên tờ giấy cho hợp lí, thuận mắt.

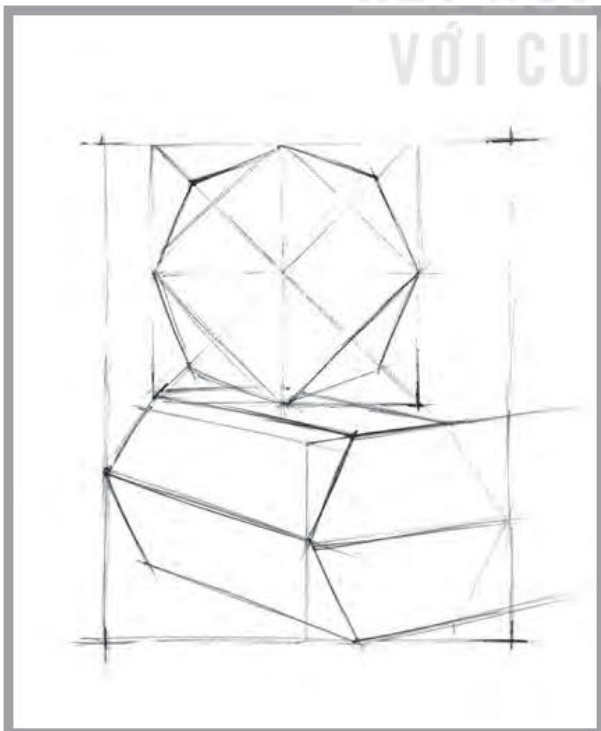
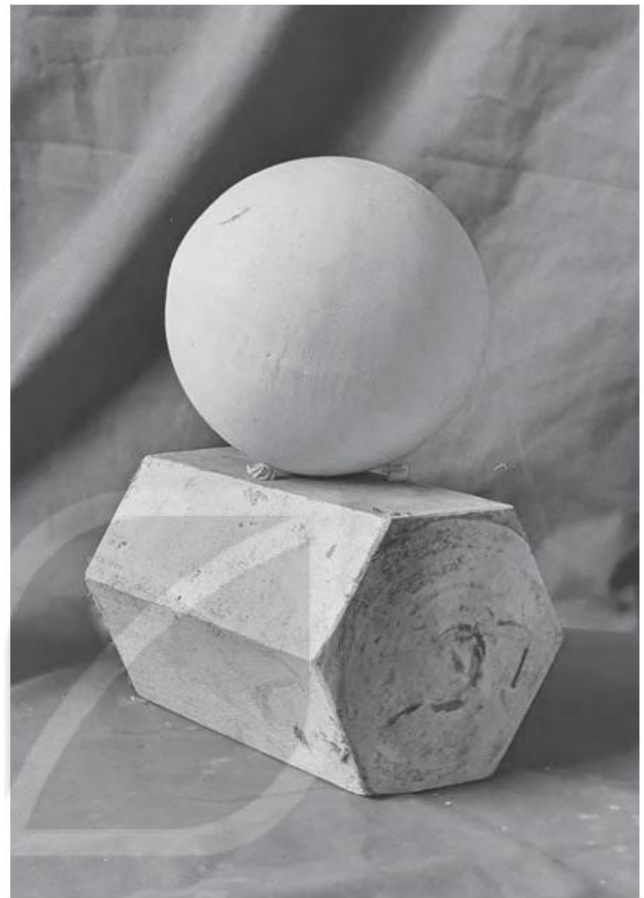

3. Bố cục hình vẽ trên giấy

- So sánh chiều cao với chiều ngang của mẫu để ước lượng tỉ lệ khung hình trên giấy vẽ.
- Vẽ phác khung hình sao cho cân đối, thuận mắt với tờ giấy (không to, không nhỏ hay quá lệch về một bên).



4. Vẽ hình

- Phác hình theo những đường hướng lớn, tránh đi ngay vào những chi tiết nhỏ, hình dễ bị méo và không đúng với tương quan, tỉ lệ thực của mẫu vẽ.
- Đo, chia tỉ lệ từng khối.
- Tìm tỉ lệ chiều sâu của diện mỗi khối.
- Trên cơ sở của hình vẽ phác, tiến hành đo lại tỉ lệ, kiểm tra các đường hướng của trục ngang, trục dọc đảm bảo cho hình vẽ không bị đổ, luôn chỉnh lại hình phác cho đúng với mẫu và trong suốt quá trình vẽ, thường xuyên kiểm tra, điều chỉnh lại hình cho chính xác hơn.

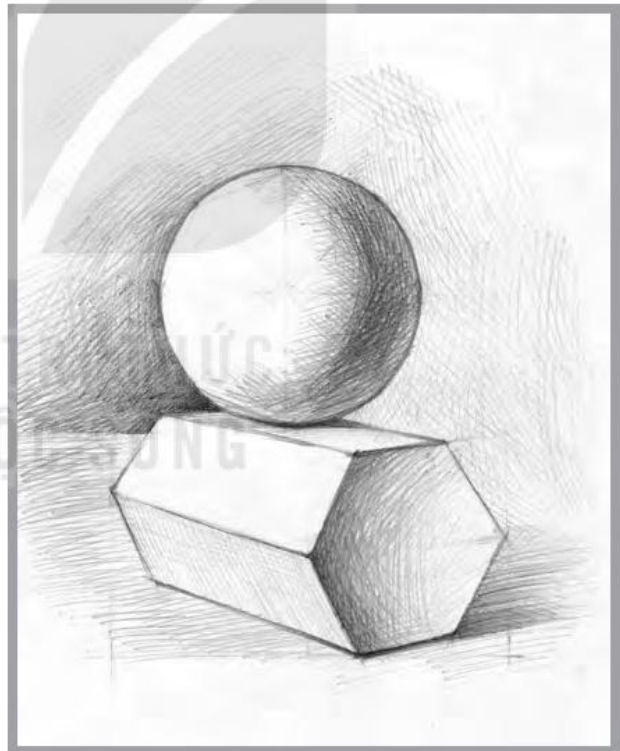
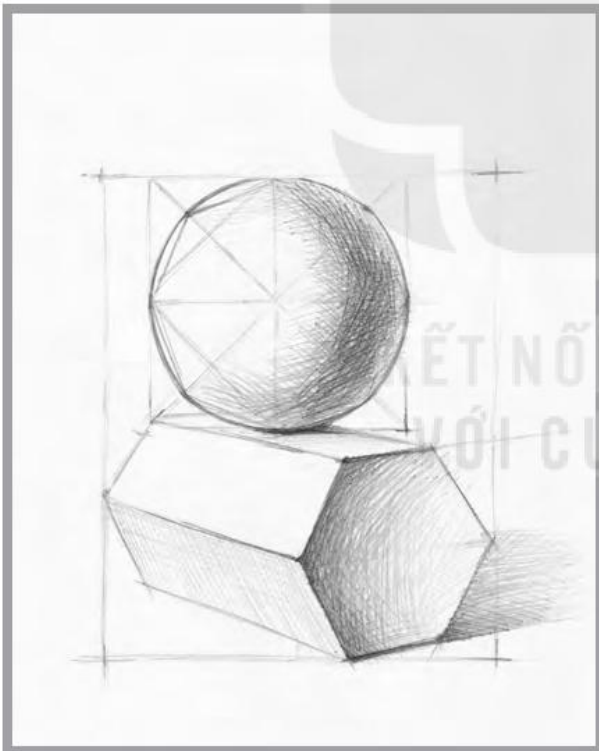

5. Vẽ đậm – nhạt

- Quan sát để tìm hướng ánh sáng chiếu vào vật mẫu, phân biệt các phần sáng – tối trên mẫu.
- Vẽ phác mảng hình đậm – nhạt theo hình khối của mẫu, so sánh sự khác nhau giữa các độ đậm – nhạt để diễn tả sao cho gần với mẫu thực.
- Đầy sâu thêm về chi tiết theo cấu tạo của mẫu. Cần nheo mắt để phân biệt mảng sáng – tối lớn của mẫu. Phân tích kĩ tương quan sáng – tối. Đảm bảo tương quan đậm – nhạt giữa các vật mẫu và giữa mẫu với nền.

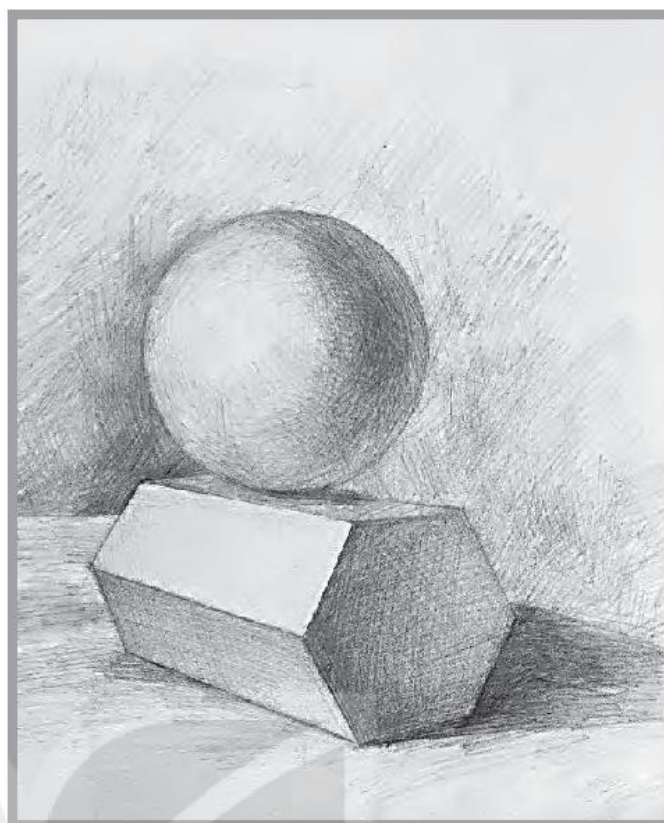

6. Hoàn chỉnh bài vẽ

Sửa lại hình cho chính xác, phân tích kĩ lại các độ đậm – nhạt của mẫu nhưng không làm mất đi tính bao quát chung của mẫu vẽ. Đẩy sâu dần các chi tiết để bài vẽ đạt được tinh thần của mẫu về bố cục, hình và tương quan tỉ lệ.



Thực hiện bài vẽ với hai hoặc ba khối cơ bản tự chọn

- Yêu cầu: vẽ trên giấy khổ A3, chất liệu chì.
- Dụng cụ: giấy vẽ hình hoạ, bút chì, tẩy, que đo, dây dọi, bảng vẽ,...



PHÂN TÍCH VÀ ĐÁNH GIÁ

- Trưng bày sản phẩm mỹ thuật của học sinh.
- Nhận xét sản phẩm theo gợi ý:
 - + Bố cục của bài vẽ: sự cân đối, tỉ lệ của nhóm khối mẫu thể hiện trên giấy vẽ.
 - + Hình vẽ:
 - Độ chính xác của tỉ lệ giữa chiều ngang và chiều dọc nhóm khối mẫu.
 - Độ chính xác của từng hình so với mẫu, thể hiện ở đặc điểm khối, các trục ngang và trục dọc.
 - + Độ đậm – nhạt:
 - Hướng ánh sáng chiếu vào mẫu so với mảng đậm – nhạt của hình trên bài vẽ.
 - Tương quan giữa độ sáng – tối trên mẫu vẽ và độ đậm – nhạt trên bài vẽ.
 - Tương quan về đậm – nhạt giữa nhóm khối hình với nền.
 - + Mức độ hoàn chỉnh của bài vẽ: bố cục chung, hình, mảng đậm – nhạt, không gian, ... của bài vẽ.

PHẦN THAM KHẢO

Một số sản phẩm mỹ thuật.

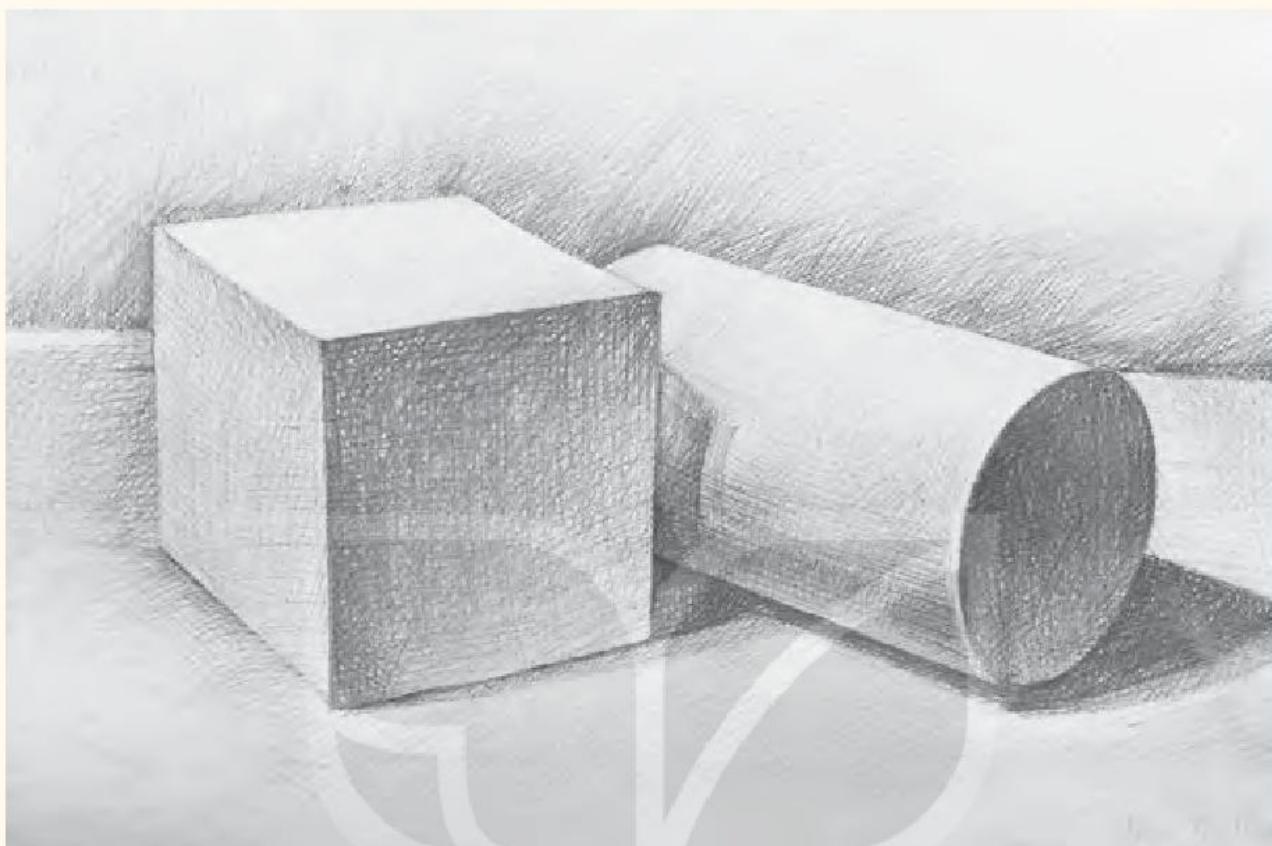

Đoàn Thị Thanh, vẽ nghiên cứu hai khối cơ bản

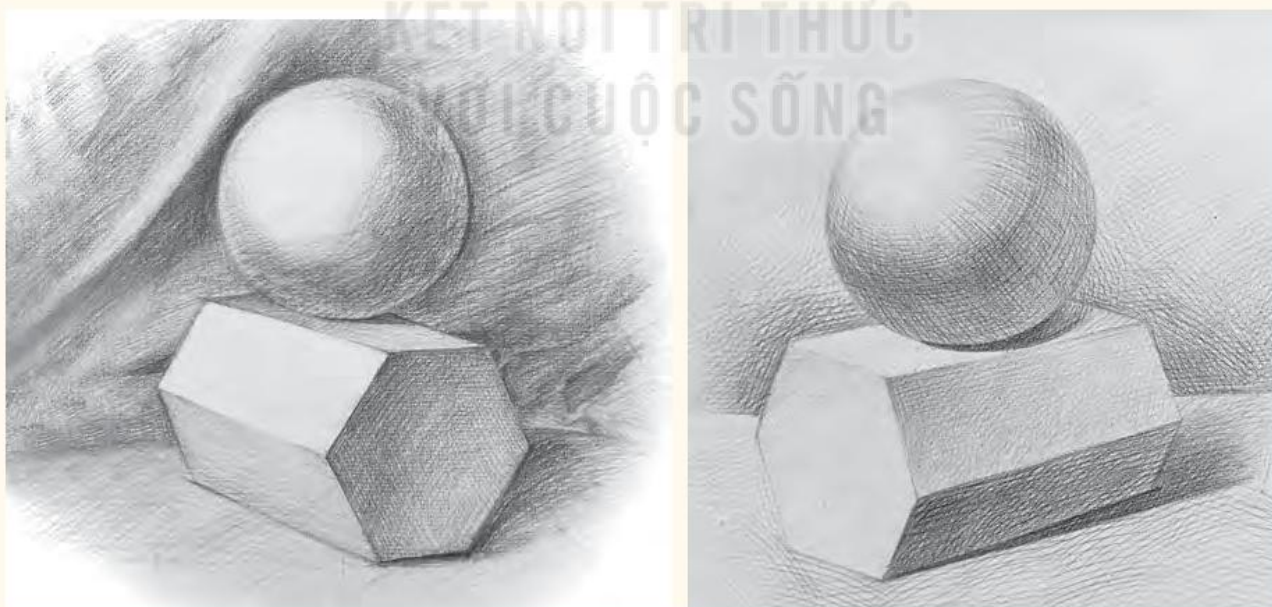

Khuất Thị Hoà,
vẽ nghiên cứu hai khối cơ bản

Nguyễn Thị Thu Thảo,
vẽ nghiên cứu hai khối cơ bản



VẬN DỤNG

Vận dụng kiến thức đã học để sắp xếp bố cục và thể hiện nhiều khối cơ bản.

PHẦN THAM KHẢO

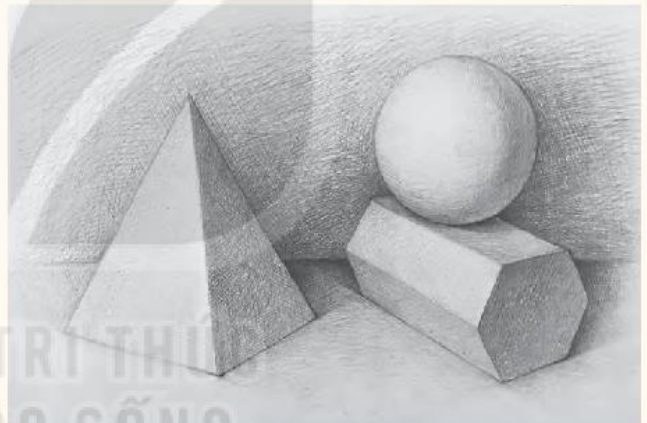
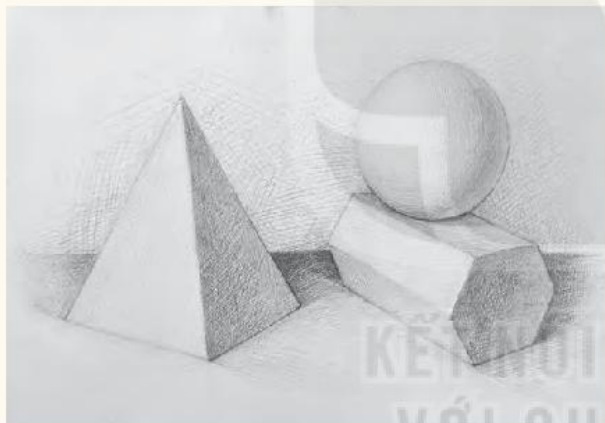
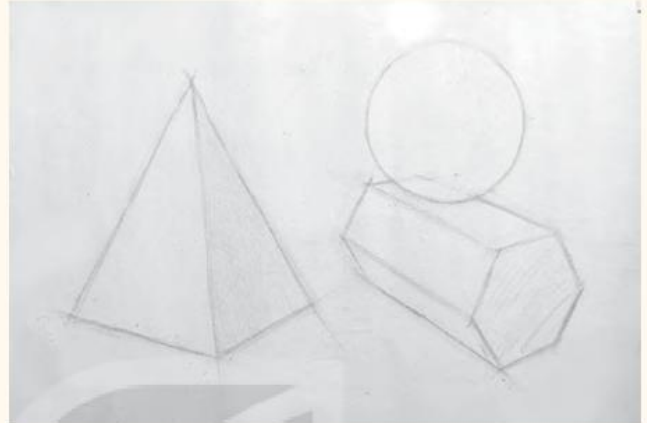
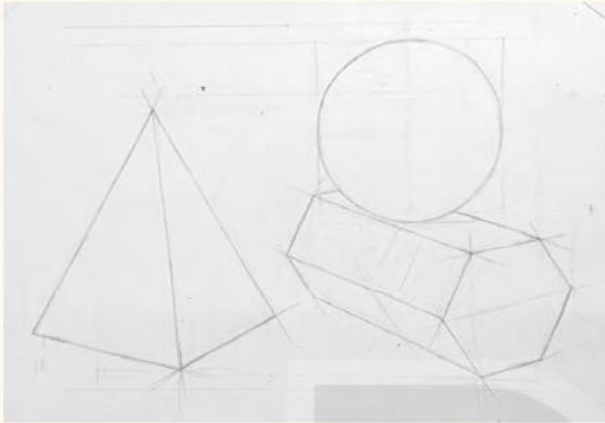

Phạm Thu Thảo, vẽ nghiên cứu ba khối cơ bản

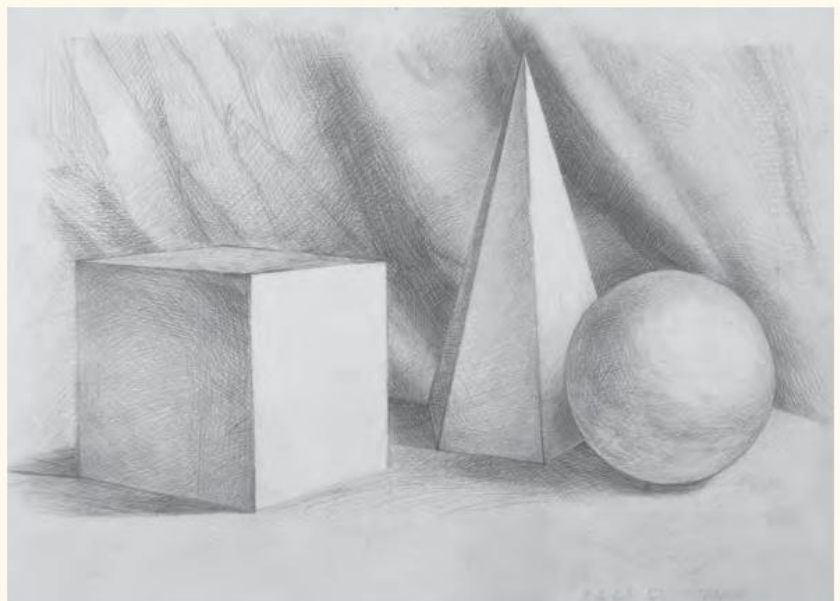

Khuất Thị Hoà,
vẽ nghiên cứu ba khối cơ bản

TRUNG BÀY VÀ ĐÁNH GIÁ

Yêu cầu cần đạt

- Biết tuyển chọn các sản phẩm tiêu biểu.
- Biết cách hợp tác cùng nhóm trưng bày sản phẩm trong không gian lớp học.
- Thảo luận, trao đổi về nội dung và mục tiêu bài học đã đề ra.
- Phát triển kĩ năng trình bày các nhận thức về nhận thức mỹ thuật.

1. Trưng bày các sản phẩm mỹ thuật tiêu biểu theo chủ đề/ bài học.

2. Thảo luận và chia sẻ theo nội dung và mục tiêu bài học đã đề ra.

3. Bước đầu tự đánh giá được năng lực mỹ thuật của bản thân qua từng bài học.



THỰC HÀNH VẼ TRANG TRÍ 1

BÀI 1. TRANG TRÍ VÀ NGUYÊN TẮC
TẠO HÌNH TRONG TRANG TRÍ

Yêu cầu cần đạt

- Hiểu được khái niệm trang trí và vai trò của nghệ thuật trang trí trong đời sống.
- Biết cách sắp xếp hoạ tiết, màu theo một số nguyên tắc và tạo được hoà sắc trong trang trí.
- Nhận biết được đặc điểm trang trí hình vuông và vận dụng trong thực hành sáng tạo.
- Lựa chọn được hoạ tiết, chất liệu để thực hành.



Khăn Piêu của dân tộc Thái, ảnh: Lò Văn Luận



QUAN SÁT VÀ NHẬN THỨC

1. Tìm hiểu về nghệ thuật trang trí

Quan sát một số hình ảnh và thảo luận về vai trò của nghệ thuật trang trí.



Trang trí hoa văn trên gối, ảnh: Hà Sĩ



Gạch đất nung thời Lý – Trần, nguồn: Bảo tàng Lịch sử quốc gia (Việt Nam)



Trang trí tem, nguồn: công ty Tem Việt Nam



Trang trí hoa văn trên khăn tay, ảnh: Trần Đức



Trang trí hộp, nguồn: Shutterstock



Trang trí túi xách, ảnh: Yến Nhi

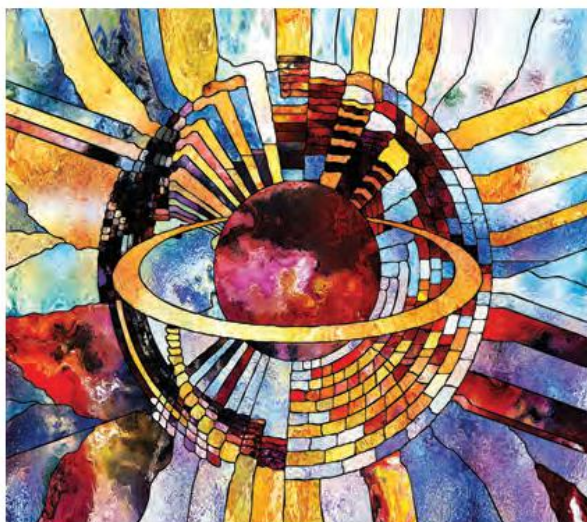

Tranh kính chủ đề khoa học, thiên văn học và tự nhiên
nguồn: Shutterstock



Gạch khảm ở công viên Guell, Barcelona,
nguồn: Shutterstock



Trang trí gạch hoa,
nguồn: Shutterstock

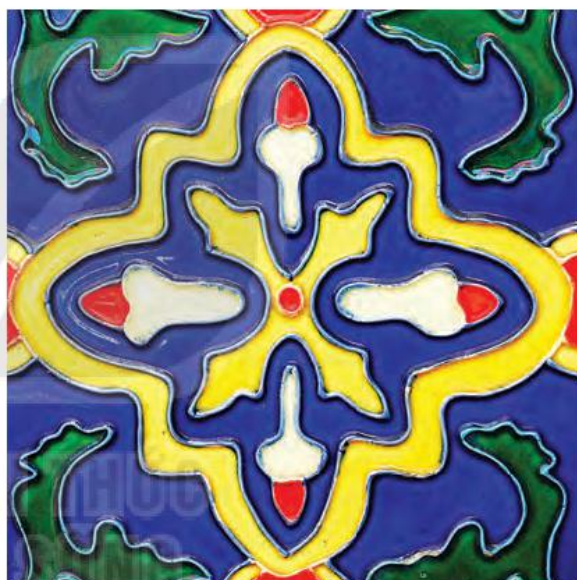

Gạch ceramic gắn tường,
nguồn: Shutterstock

Trang trí là nghệ thuật do con người sáng tạo nhằm giúp cho đời sống và xã hội ngày càng đẹp và hoàn thiện hơn. Nghệ thuật trang trí góp phần làm cho cuộc sống con người thêm sinh động, nâng cao giá trị thẩm mỹ và kinh tế cho đồ vật.

GHI NHỚ

Nghệ thuật trang trí luôn phát triển đồng hành với sự phát triển xã hội qua từng thời kì và ở mỗi giai đoạn đều có những nét đặc trưng, phản ánh quan niệm thẩm mỹ, phong tục, tín ngưỡng, truyền thống dân tộc,... được thể hiện trên các công trình nghệ thuật công cộng, thiết kế sách báo, đồ dùng hằng ngày như chén, lọ hoa, bàn ghế, trang phục,...

2. Tìm hiểu về màu sắc và hoà sắc

– Tìm hiểu về màu sắc

- + **Màu cơ bản:** còn gọi là màu gốc. Từ màu gốc có thể pha ra các màu khác.
- + **Màu tương phản:** là những màu đặt cạnh nhau có tính chất khác biệt, làm nổi bật nhau.
- + **Màu nóng và màu lạnh:**
 - **Màu nóng:** là những màu có sắc đỏ, cam, vàng.
 - **Màu lạnh:** là những màu có sắc xanh, tím.

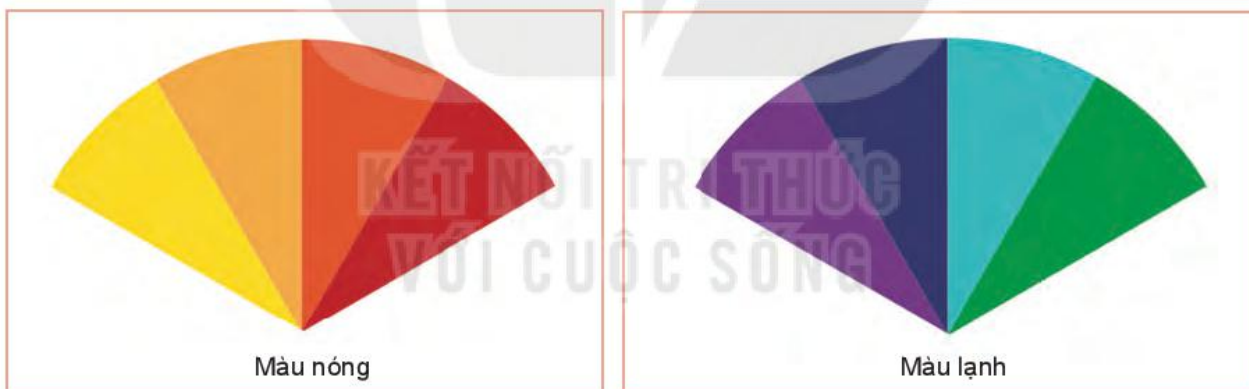
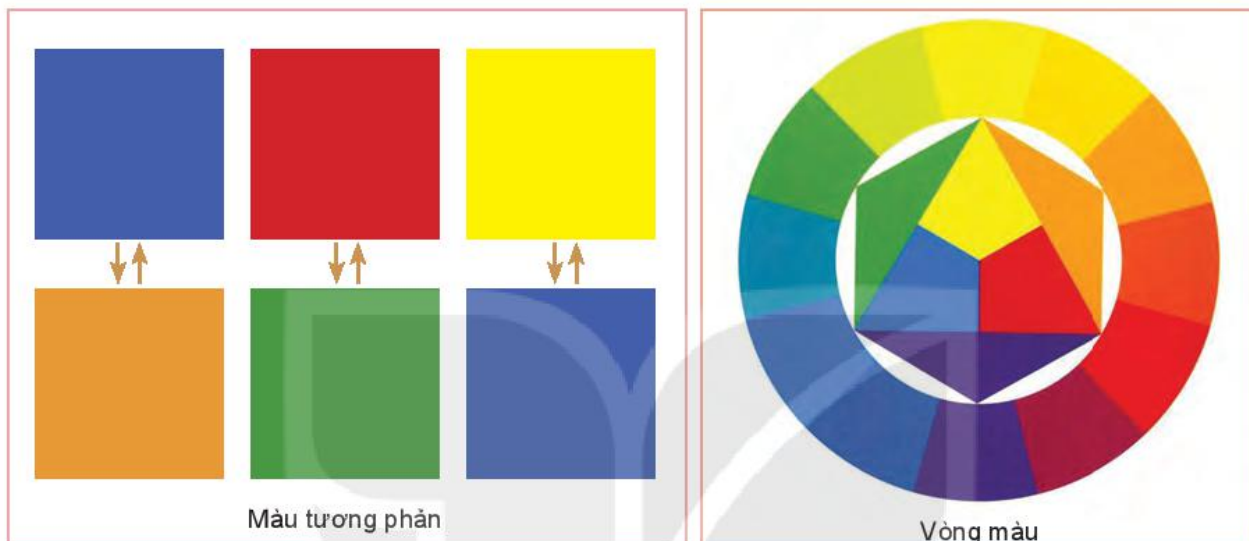

– Tìm hiểu về hoà sắc

- + **Sắc độ:** còn gọi là độ đậm – nhạt của màu sắc, mỗi màu có thể pha ra nhiều độ đậm – nhạt khác nhau, từ đậm nhất đến nhạt nhất, sao cho hài hoà.

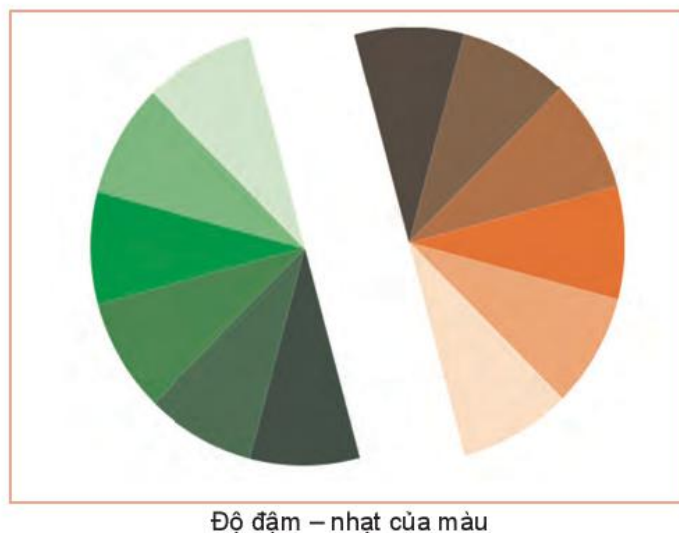

+ **Hoà sắc trong thực hành trang trí:** là sự sắp xếp các mảng màu cạnh nhau nhằm đạt được một tổng hoà chung, thống nhất và hài hoà về sắc độ.



Lâm Văn Càng,
trang trí hình vuông hoà sắc lạnh



Nguyễn Thị Hiện,
trang trí hình vuông hoà sắc nóng



Nguyễn Thị Cẩm Nhung,
trang trí hình vuông hoà sắc nóng



Nguyễn Thị Tín,
trang trí hình vuông hoà sắc lạnh

GHI NHỚ

Màu sắc là các màu khác nhau trong thiên nhiên hoặc màu bản thân của từng vật thể. Dưới tác động của ánh sáng, màu sắc có nhiều sắc độ phong phú mà họa sĩ phải quan sát và khám phá.

Hoà sắc là sự sắp xếp tương quan giữa các màu trong một không gian nhất định nhằm đạt được quan hệ hài hoà về màu sắc.

3. Bố cục trong trang trí

– Bố cục theo nguyên lí đẳng đối và đối xứng

Là dạng bố cục sắp xếp hoạ tiết, yếu tố tạo hình đối xứng qua trục ngang, trục dọc hoặc đường chéo. Đẳng đối và đối xứng cơ bản giống nhau về cách phân chia hoạ tiết.



Bố cục đẳng đối

Nguyễn Văn Bình, trang trí hình vuông



Bố cục đối xứng

Nguyễn Tiên Đạt, trang trí hình vuông

– Bố cục theo nguyên lí hàng lối/ nhắc lại

Là dạng bố cục sắp xếp các hoạ tiết trong một hình (hoặc nhóm hình) nhắc lại, trang trí cùng chiều hoặc ngược chiều, có hình dạng, màu sắc, khoảng cách giống nhau. Hoạ tiết trong bố cục hàng lối đảm bảo tính liên tục theo một trật tự và có thể mở ra nhiều hướng.

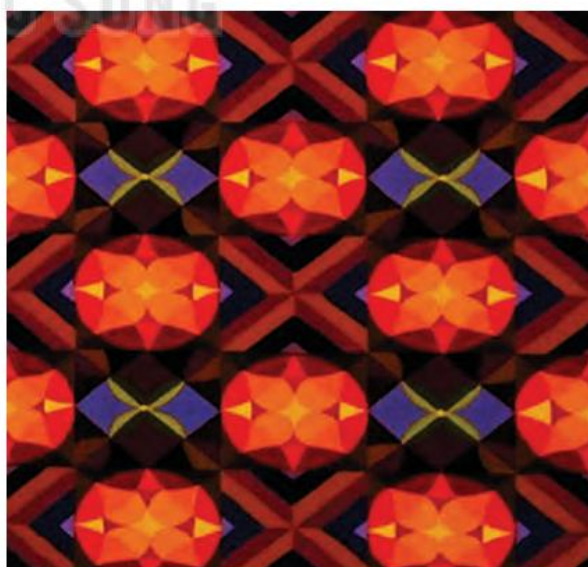

Trần Ngọc Linh, trang trí vải hoa

– **Bố cục theo nguyên lí xen kẽ**

Là dạng bố cục sử dụng một hoạ tiết sắp xếp xen kẽ với một (hoặc một nhóm) hoạ tiết khác nhằm giúp bố cục thêm phong phú và sinh động.



Phùng Mai Thuỳ Dương, trang trí hình vuông

– **Bố cục tự do**

Là dạng bố cục sắp xếp hình, mảng chính, phụ; hoa văn; màu sắc không giống nhau, không tuân theo các nguyên tắc đối xứng, hàng lối, nhưng có mối liên hệ với nhau. Hình chính thường có tỉ lệ rõ ràng, có màu sắc chủ đạo; hình phụ bổ trợ, làm nổi bật hình chính và tạo cảm giác hài hoà.



Lê Minh Quyên, trang trí tem



Lê Phúc Bảo Nguyên, trang trí hình vuông

4. Hoạ tiết trang trí

Hoạ tiết: là hình vẽ đã được cách điệu từ hoa, lá, người, động vật, hình thể,... có đường nét cụ thể, dứt khoát và được sáng tạo theo lối vẽ đặc trưng, đơn giản hoá của trang trí.

Cách điệu: là sự chắt lọc từ đường nét, hình thể đặc trưng nhất của một đối tượng có thật, được chỉnh sửa, thêm bớt chi tiết, màu sắc và cường điệu hoá để đạt đến mức tượng trưng.

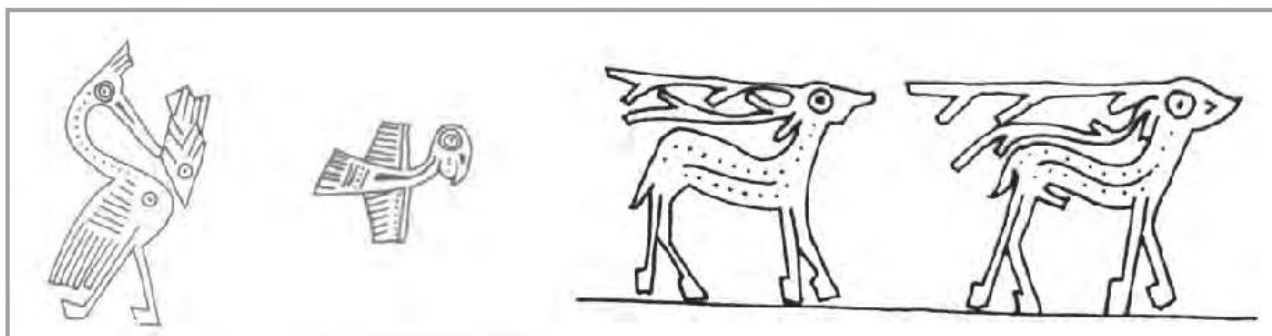

Hoạ tiết trang trí trên trống đồng Đông Sơn, nguồn: Viện Mỹ thuật, Đại học Mỹ thuật Việt Nam

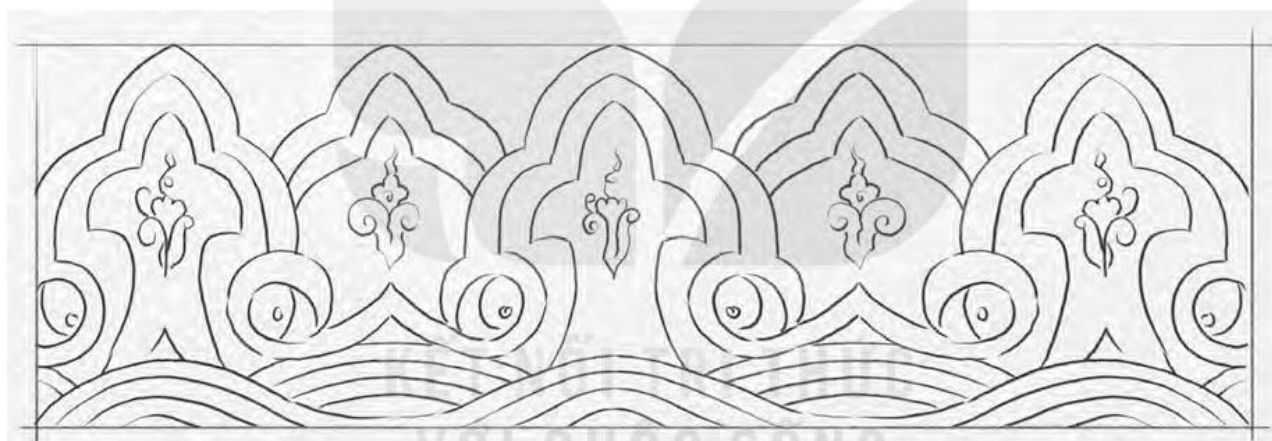

Hoạ tiết thời Lý – Trần, nguồn: Nguyễn Kiều Anh



Hoạ tiết thời Hậu Lê, nguồn: Trần Ngọc Linh

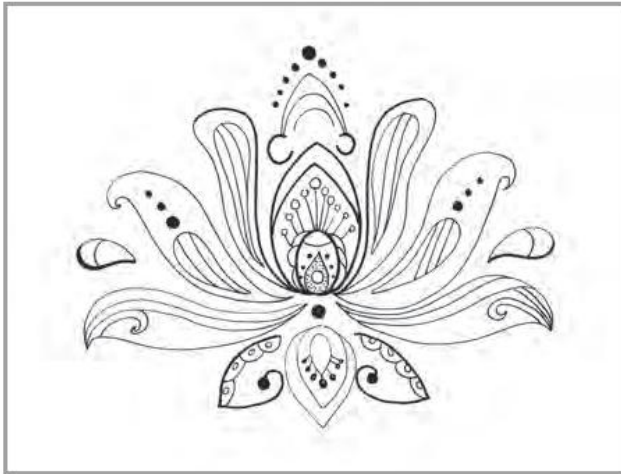

Hoạ tiết hoa sen, nguồn: Tăng Minh Chi



Hoạ tiết hoa phượng, nguồn: Nguyễn Tuấn Anh

GHI NHỚ

Hoạ tiết trang trí hay mô-típ trang trí là một hình vẽ đã được sáng tạo trên cơ sở mẫu thực tế trong thiên nhiên dưới dạng đơn giản hoá hoặc cách điệu hoá, phản ánh được nét đặc trưng của sự vật hoặc đối tượng mẫu.



LUYỆN TẬP VÀ SÁNG TẠO

1. Vẽ sao chép hình thiên nhiên



Nguyễn Hoàng Linh,
hoa loa kèn, chì



Hoàng Bảo Ngọc,
hoa muống biển, chì



Khuất Thị Hoà,
hoa khế, chì

2. Vẽ cách điệu họa tiết



Cách điệu hoa



Cách điệu động vật



Thực hành vẽ họa tiết

Thực hành vẽ họa tiết trang trí.

Yêu cầu:

- + Vẽ họa tiết từ mẫu thật ngoài thiên nhiên.
- + Chất liệu: giấy, chì/ màu nước/ màu bột/ acrylic/...
- + Khuôn khổ: tự chọn.



PHÂN TÍCH VÀ ĐÁNH GIÁ

- Phân tích sản phẩm thực hành của em hoặc của nhóm em đã thực hiện.
- + Lí do lựa chọn họa tiết
- + Hình dạng họa tiết
- + Thứ tự các bước vẽ/ cách điệu
- + Hình thức cách điệu
- + Phương pháp phối màu



VẬN DỤNG

Sử dụng kiến thức đã học để trang trí một đồ vật cá nhân bằng các họa tiết ghi chép thực tế hoặc cách điệu.

PHẦN THAM KHẢO

Một số sản phẩm trang trí.



Tuệ Hương, trang trí túi giấy, acrylic trên giấy



Trần Hạnh, trang trí hộp bút, acrylic trên vải

BÀI 2. THỰC HÀNH TRANG TRÍ HÌNH VUÔNG

Yêu cầu cần đạt

- Biết thực hiện được các bước thực hành trang trí hình vuông.
- Lựa chọn được họa tiết, chất liệu để thực hành và biết sắp xếp họa tiết trong trang trí hình vuông.
- Biết sử dụng chất liệu màu bột, màu nước hoặc chất liệu tương đương trong thực hành.

QUAN SÁT VÀ NHẬN THỨC

1. Đặc điểm và cấu trúc hình vuông

- Có 4 cạnh bằng nhau, vuông góc và khép kín.
- Có 4 trục đối xứng: trục đứng, trục ngang và 2 đường chéo/ xiên giao nhau ở tâm.

Đây là cơ sở để sắp xếp các họa tiết trang trí sao cho cân đối xung quanh và tạo được tâm điểm của hình.

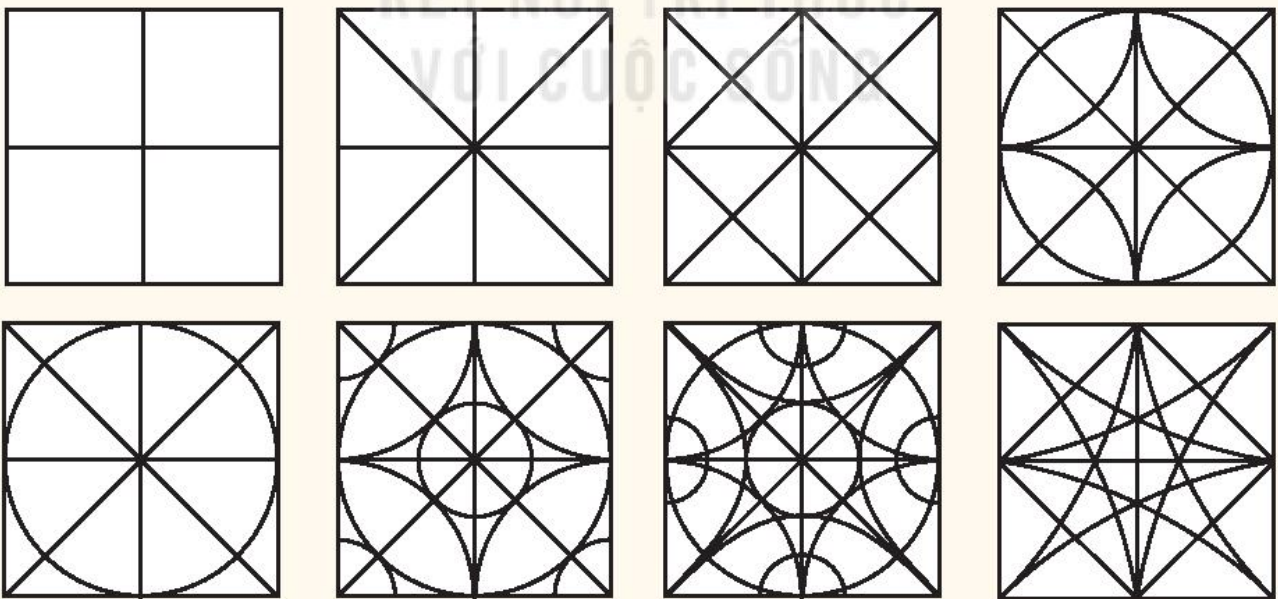

2. Bố cục trong trang trí hình vuông

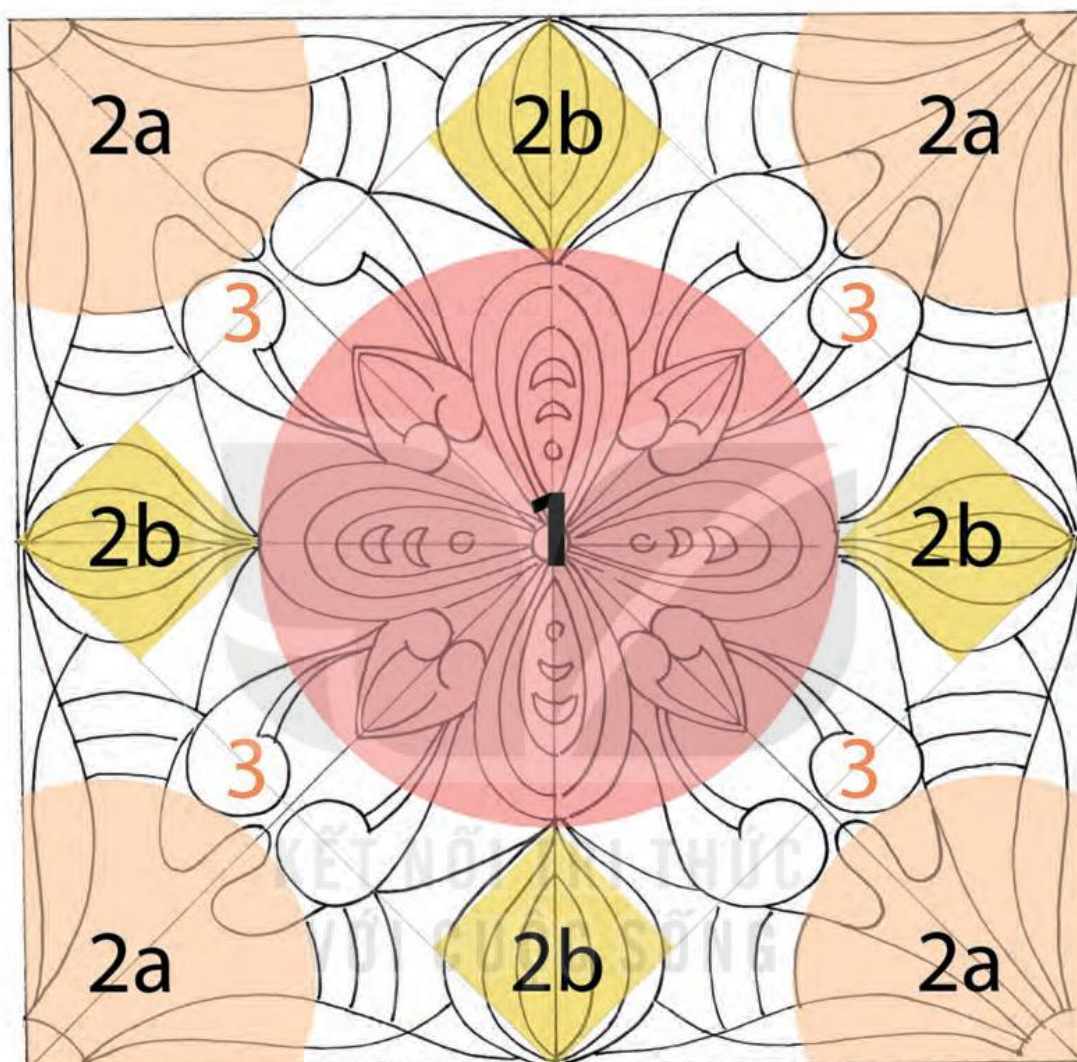

1. Khu vực chính: nhóm họa tiết chính, trong đó có trọng tâm là điểm nhấn của hình vuông.
2. Khu vực phụ:
 - 2a. Nhóm họa tiết phụ thứ nhất.
 - 2b. Nhóm họa tiết phụ thứ hai.
3. Khu vực liên kết (phần màu trắng còn lại): nhóm họa tiết giữ vai trò liên kết giữa các khu vực.



LUYỆN TẬP VÀ SÁNG TẠO

1. Các bước thực hành một bài trang trí hình vuông

– Bước chuẩn bị

- + Xác định dạng bố cục thực hiện: đăng đối, hàng lối, tự do,...
- + Lựa chọn hoạ tiết sử dụng: tìm chọn và ghi chép mẫu hình kỉ hà, mẫu hoa, lá, côn trùng, động vật, đồ vật, ... trong thiên nhiên và cuộc sống để thực hành.
- + Lựa chọn màu sắc chủ đạo: màu nóng, màu lạnh,...

– Bước thực hành

- + Thực hiện phác thảo: vận dụng các nguyên tắc trang trí cơ bản, dựa vào đặc điểm của hình vuông, sắp xếp hoạ tiết phù hợp, tạo được mảng chính, mảng phụ và có trọng tâm.
 - + Phóng hình: kẻ các trục đối xứng, vẽ mảng chính (hình trọng tâm), mảng phụ (hình hỗ trợ).
 - + Chọn hoạ tiết chủ đạo, cách điệu hoạ tiết, vẽ hoạ tiết phù hợp với các mảng.
 - + Vẽ màu tùy chọn: vẽ màu chủ đạo trước, màu hỗ trợ vẽ sau. Chú ý xác định độ sáng tối của bài, chia mảng đậm, mảng nhạt trước khi vẽ màu.
- Chú ý:* Màu sắc trong trang trí là yếu tố rất quan trọng. Sự kết hợp hài hoà giữa các màu sẽ tăng hiệu quả cho bài vẽ.
- + Hoàn thành bài vẽ.

2. Tham khảo các bước cụ thể trong thực hành một bài trang trí hình vuông

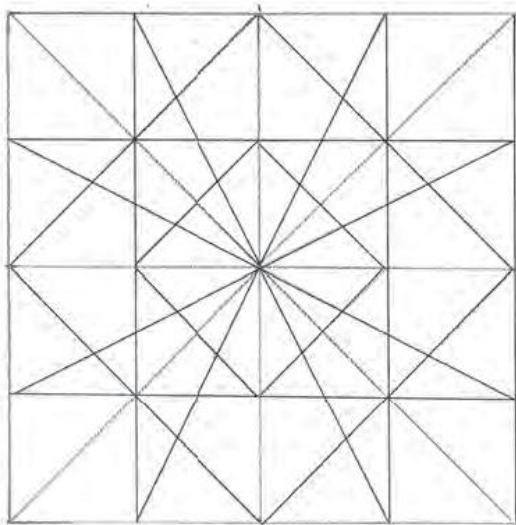

1. Tìm ý tưởng thể hiện bố cục

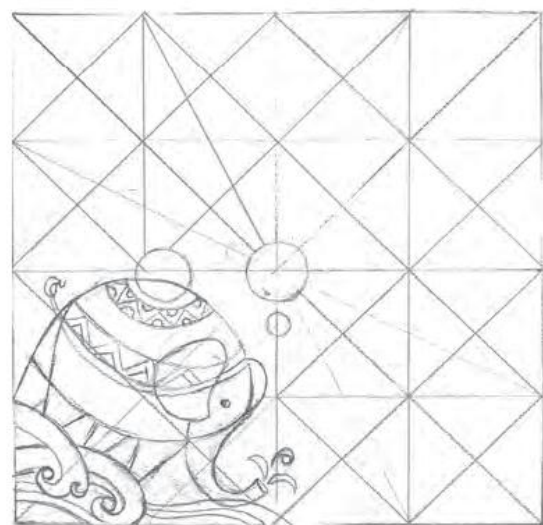

2. Phác thảo hoạ văn sử dụng trong bài trang trí



3. Vẽ phác thảo chi, xây dựng bố cục để thể hiện ý tưởng



4. Xác định màu sử dụng trong hình chính



5. Xác định màu của các họa văn phụ và nền. Xác định các mảng đậm – nhạt trong tổng thể bài trang trí

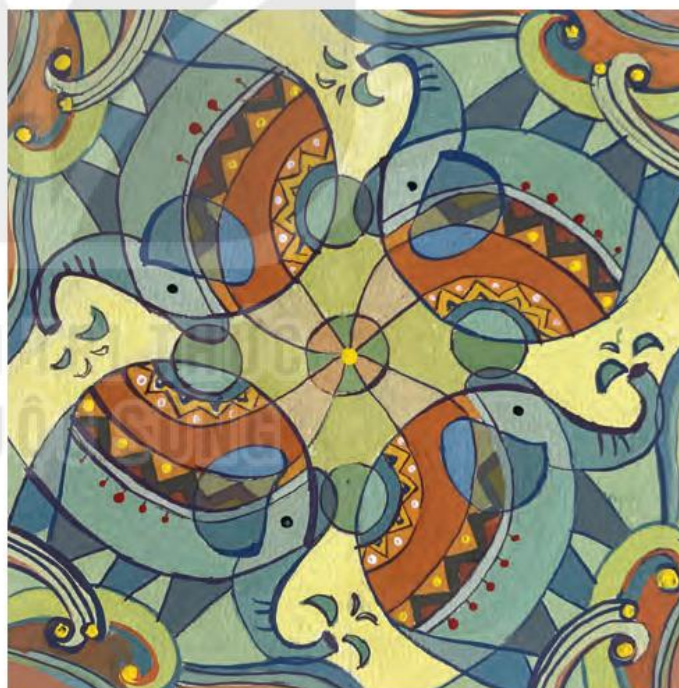

6. Chỉnh sửa, hoàn thiện bài trang trí

GHÌ NHỚ

Trước khi thực hiện bài cần:

- Lựa chọn bố cục thực hiện: đăng đối, đối xứng, nhắc lại, tự do,...
- Chọn họa tiết chủ đạo, phác hình và cách điệu họa tiết hoa, lá hoặc sử dụng họa tiết, hoa văn có sẵn.
- Xác định gam màu chủ đạo: nóng, lạnh, tương phản,...



Thực hành trang trí hình vuông

Yêu cầu:

- + Dựa trên các yếu tố và nguyên lí tạo hình, trang trí một hình vuông theo hình thức tự chọn.
- + Chất liệu: giấy, màu nước/ acrylic,...
- + Khuôn khổ: 25 x 25 cm.



PHÂN TÍCH VÀ ĐÁNH GIÁ

- Trưng bày sản phẩm mỹ thuật của học sinh.
- Nhận xét sản phẩm theo gợi ý:
 - + Bố cục: hình chính, hình phụ đảm bảo sự cân đối, thống nhất và tính nhịp điệu.
 - + Các nguyên tắc trang trí cơ bản trong bài vẽ: đăng đối, đối xứng, nhắc lại, xen kẽ.
 - + Hoà sắc trong bài vẽ.
 - + Tương quan đậm – nhạt trong bài vẽ.

PHẦN THAM KHẢO



Nguyễn Thảo Vân, màu bột



Nguyễn Tuấn Anh, màu bột



Trương Giang, màu bột



Trần Ngọc Hà, màu bột



Nguyễn Tuấn Anh, màu bột



Vũ Minh Huyền, màu bột



VẬN DỤNG

Thiết kế và trang trí túi xách từ những mẫu trang trí hình vuông em yêu thích.

PHÂN THAM KHẢO

Một số sản phẩm ứng dụng trang trí hình vuông trên túi xách.



Lâm Yến Như, trang trí túi xách, acrylic trên vải

TRUNG BÀY VÀ ĐÁNH GIÁ

Yêu cầu cần đạt

- Biết lựa chọn các sản phẩm trang trí tiêu biểu.
- Biết cách phân nhóm sản phẩm để trưng bày trong không gian lớp học.
- Thực hiện được các bước trao đổi, thảo luận theo mục tiêu bài học đề ra.
- Phát triển kĩ năng trình bày, giới thiệu sản phẩm trước nhiều người.

1. Trưng bày các sản phẩm mỹ thuật tiêu biểu theo chủ đề/ bài học.
2. Thảo luận và chia sẻ theo nội dung và mục tiêu bài học đã đề ra.
3. Tự đánh giá được năng lực mỹ thuật của bản thân qua từng bài học.



THỰC HÀNH VẼ TRANH BỐ CỤC 1

BÀI 1. TRANH PHONG CẢNH

Yêu cầu cần đạt

- Biết được đặc điểm tranh bố cục phong cảnh.
- Hiểu được các dạng bố cục và khuôn hình trong tranh phong cảnh.
- Có khả năng trao đổi và phân tích đánh giá và tìm hiểu tác giả, tác phẩm tranh bố cục phong cảnh.



Lương Xuân Nhị, *Bên bờ giếng*, sơn dầu, 60 x 80 cm, 1984, nguồn: Bảo tàng Mỹ thuật Việt Nam



QUAN SÁT VÀ NHẬN THỨC

1. Tìm hiểu về tranh phong cảnh

Tranh phong cảnh là một trong những thể loại của hội họa, trong đó cảnh thiên nhiên là chính, điểm thêm nhân vật, đồ vật,... theo ý đồ riêng của họa sĩ. Trong tranh phong cảnh, họa sĩ có thể diễn tả cảnh có góc rộng như: bãi biển, dãy núi, cánh đồng, dòng sông,... nhưng cũng có thể chỉ là một cảnh có góc hẹp như: bến nước, sân đình, góc phố, gốc đa, đụn rơm,...

Quan sát một số tác phẩm và thảo luận về tranh phong cảnh.



Tạ Thúc Bình, *Mùa lúa chín*, màu bột, 42 x 67 cm, 1954, nguồn: gia đình họa sĩ



Trần Văn Cẩn, *Thuyền và đảo*, màu nước, 37.5 x 51 cm, 1969, nguồn: Bảo tàng Mỹ thuật Việt Nam



Kanō Eitoku, *Cây bách*, chất liệu tổng hợp, 170.0 x 230.4 cm, 1590, nguồn: Bảo tàng quốc gia Tokyo



André Derain, *Rặng núi Collioure*, sơn dầu, 81.3 x 100.3 cm, 1905, nguồn: National Gallery of Art



Văn Giáo, *Phố Hàng Bè*, màu bột, 31.5 x 38.7 cm, nguồn: Bảo tàng Mỹ thuật Việt Nam

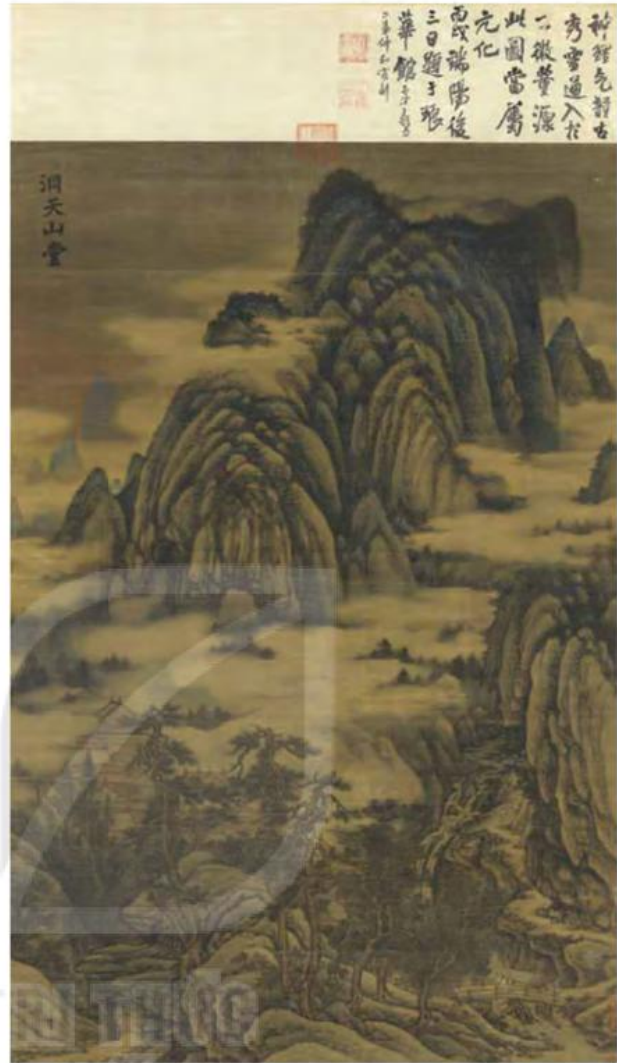

Dong Yuan, *Rặng núi*, lụa, 183.2 x 121.2 cm, nguồn: Bảo tàng cung điện quốc gia Đài Loan

GHI NHỚ

Vẽ phong cảnh là mô tả không gian một cảnh sắc thiên nhiên, một địa điểm thực tế bằng cách vẽ trực tiếp, kí họa từ cảnh thật hoặc có thể vẽ theo trí tưởng tượng.



Trong những cách thể hiện tranh phong cảnh mà em biết, em thích cách nào nhất? Vì sao?

2. Tìm hiểu về bố cục trong tranh phong cảnh

– Các dạng bố cục và khuôn hình

Tranh phong cảnh có thể được vẽ dựa trên các dạng bố cục khác nhau như: bố cục hình vuông, bố cục hình chữ nhật, bố cục hình tròn, bố cục hình tam giác hay đường lượn,...

+ Bố cục hình chữ nhật ngang: tạo cảm giác không gian rộng, tự nhiên, chắc chắn và thanh bình.



Paul Cezanne, *Phong cảnh Auvers*, sơn dầu, 65.2 × 81.3 cm, 1873-1875, nguồn: artic.edu



+ Bố cục hình tròn: tạo cảm giác về sự mềm mại, luân chuyển và cân bằng.

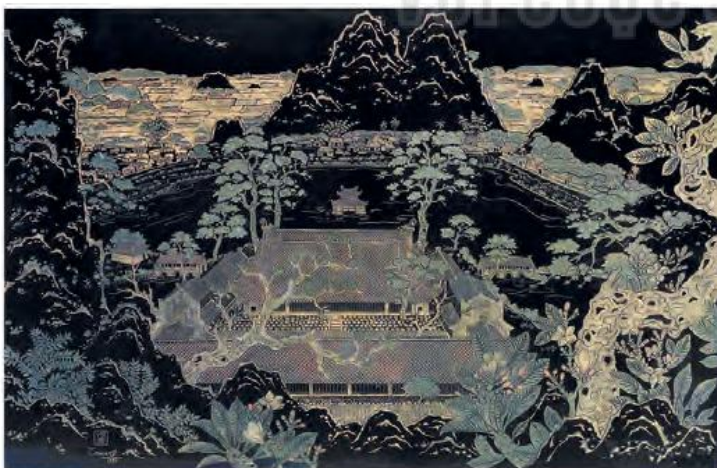

Công Văn Trung, *Phong cảnh Sài Sơn*, sơn khắc, 90 x 140 cm, 1990, nguồn: Bảo tàng Mỹ thuật Việt Nam

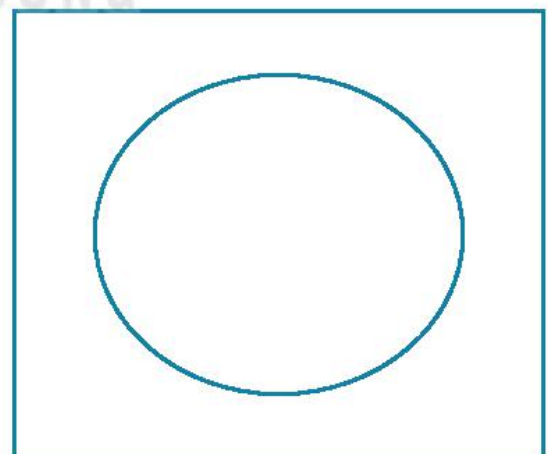

+ Bố cục hình tam giác (hình tháp): tạo cảm giác về sự ổn định, vững chãi và khoẻ khoắn.



Caspar David Friedrich, *Núi Watzmann*, sơn dầu, 136 x 170 cm, 1824 – 1825

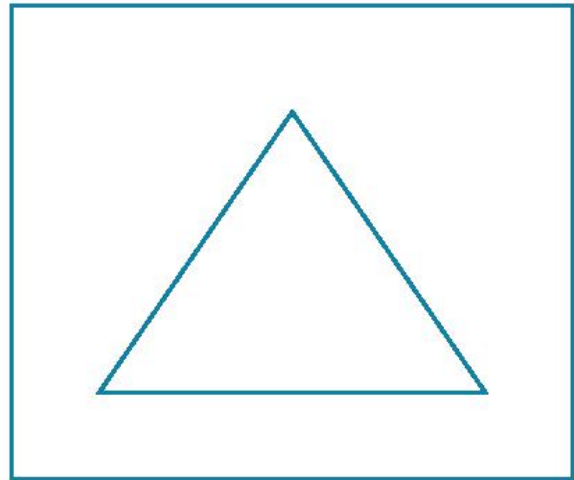

+ Bố cục đường lượn: tạo cảm giác chiều sâu và sự nhịp nhàng



Lưu Văn Sơn, *Cảnh nông thôn thanh bình*, sơn dầu, 64.5 x 98 cm, 1958, nguồn: Bảo tàng Mỹ thuật Việt Nam



GHI NHỚ

Để tạo chiều sâu trong tranh phong cảnh, họa sĩ thường thể hiện những lớp không gian như tiền cảnh, hậu cảnh, theo những quy luật: viễn – thị (gần rõ xa mờ); đồng hiện (các hình thể cùng xuất hiện trên cùng một mặt phẳng và không bị che lấp).

+ Bố cục chính phụ:

- Dạng bố cục có đối tượng chính thu hút sự chú ý của người xem; đối tượng phụ giúp cân bằng bố cục và không tranh chấp với đối tượng chính về hình và màu.

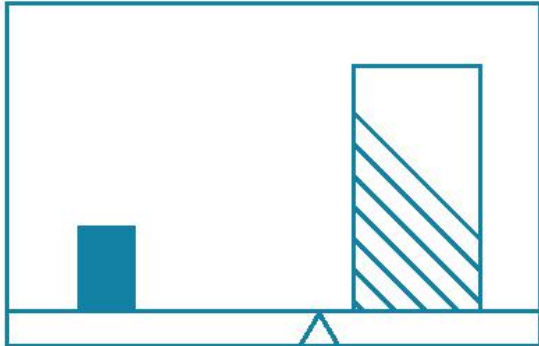

Jean-Baptiste-Camille Corot, *Kỷ niệm về những chuyến thăm Mortefontaine*, sơn dầu, 65 x 89 cm, nửa cuối thế kỉ XIX, nguồn: Bảo tàng Louvre, Pháp

- Dạng bố cục chính phụ có các đường dẫn



Isaac Levitan, *Bên cạnh tu viện Savvino-Storozhevsky*, sơn dầu, 1884, nguồn: Bảo tàng Israel

GHI NHỚ

Đặc điểm bố cục trong tranh phong cảnh chính là sự sắp xếp các yếu tố tạo hình theo những cách khác nhau có chủ đích để làm rõ ý đồ sáng tác. Để có được bố cục tranh phong cảnh cân đối, hài hoà, cần lưu ý:

- Sự cân đối của hình chính, hình phụ và những liên kết trong tổng thể của bức tranh.
- Sự hài hoà về màu sắc, trong đó có màu chính và các màu bổ trợ tạo nên một hoà sắc ổn định (nóng – lạnh).
- Có sự phân bố sắc độ rõ ràng, thể hiện ở yếu tố đậm – nhạt, sáng – tối.
- Diễn tả được không gian xa – gần (tiền cảnh – hậu cảnh).



Trong những dạng bố cục thể hiện tranh phong cảnh mà em biết, em thích cách xây dựng bố cục nào nhất? Vì sao?

– Một số hình thức bố cục cơ bản trong tranh phong cảnh

- + Thể hiện tranh phong cảnh theo lối hiện thực (luật xa gần) hay còn gọi là bố cục theo các đường trục.
- Đường chân trời được sử dụng để phân chia khung cảnh. Vị trí đường chân trời sẽ quyết định bức tranh được vẽ chủ yếu về mảng đất hay mảng trời.



Issac Levitan, *Mùa thu vàng*, sơn dầu, 82 x 126 cm, 1895, nguồn: Bảo tàng Saint Peterbourg, Nga

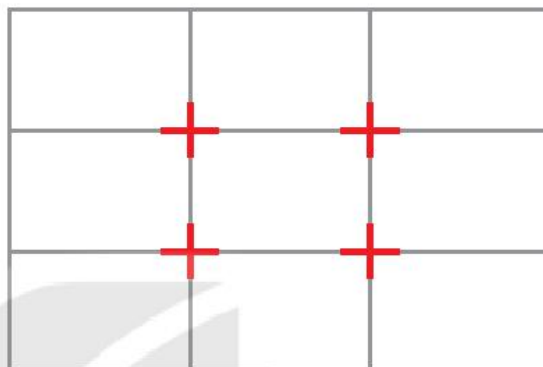

- Đường chân trời (còn gọi là đường tầm mắt): là một đường thẳng nằm theo quy tắc 1/3. Bố cục phía dưới (hoặc phía trên) đường chân trời sẽ chiếm 2/3 của toàn bộ bức tranh.
- Đường nhấn mạnh: tạo khung xương cho tác phẩm. Các đường trục ngang dọc, chéo, đường trọng tâm do những đường lớn tự nhiên của hình ảnh xác định, phân chia không gian trong tác phẩm được gọi là nguyên tắc chia ba.

GHI NHỚ

“Đường chân trời là một yếu tố quan trọng, nó chứa đựng các điểm tụ của mặt phẳng, góp phần xác định chiều sâu của không gian trên mặt phẳng hai chiều. Đối với người vẽ, đường chân trời luôn ở ngang tầm mắt, tùy theo vị trí của người vẽ đứng hay ngồi mà đường chân trời có thể lên cao hoặc xuống thấp. Còn ở trong tranh, người vẽ có thể quyết định đường tầm mắt tùy theo ý định bố cục của bức tranh”.

(Đặng Thị Bích Ngân, *Từ điển thuật ngữ mỹ thuật phổ thông*, NXB Giáo dục, 2007)

+ Tiền cảnh, hậu cảnh:

Tranh phong cảnh thường có hai phần chính, tiền cảnh và hậu cảnh. Ví dụ: quan sát hình minh họa, tiền cảnh là cây, hậu cảnh là núi, bầu trời.

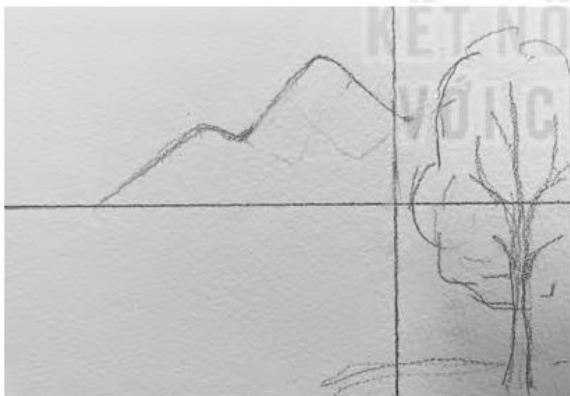
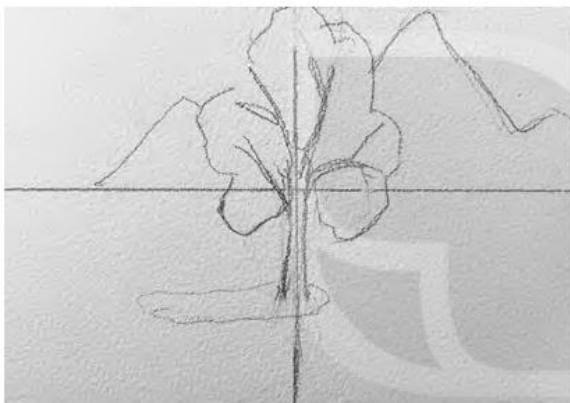
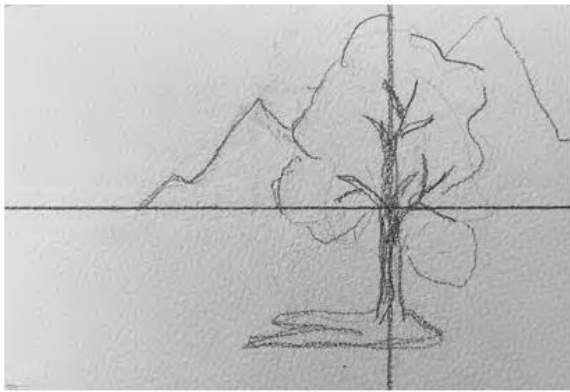

GHI NHỚ

Nếu vẽ một mảng tiền cảnh lớn sẽ cần một đường chân trời ở trên cao. Nếu muốn tập trung vào cảnh đồi núi hậu cảnh hoặc bầu trời, sẽ cần một đường chân trời nằm thấp. Đường chân trời thấp tạo ra một bầu trời rộng lớn.



LUYỆN TẬP VÀ SÁNG TẠO

Tìm hiểu cách khai thác, xây dựng bố cục tranh phong cảnh

Gợi ý các bước tạo hoà sắc cho tranh phong cảnh:

1. Vẽ phác các mảng hình lớn, tạo bố cục chung
2. Lựa chọn màu thể hiện hoà sắc chủ đạo cho bức tranh
3. Sử dụng màu có sắc độ đậm tạo các lớp tiền cảnh, hậu cảnh trong bức tranh
4. Điều chỉnh sắc độ chung để đảm bảo tối thiểu 3 sắc độ: đậm – trung gian – nhạt



1



2

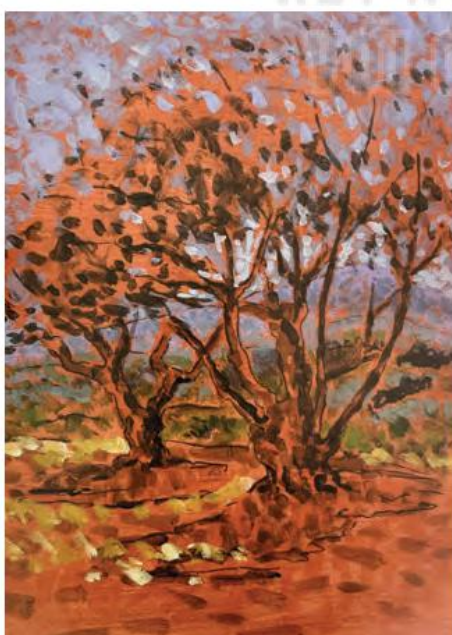

3



4

Nguồn: Ian Sldaway, Oil and Acrylics – in 10 steps



Thực hiện vẽ phác thảo một sản phẩm bố cục tranh phong cảnh

Yêu cầu:

- + Vẽ từ thực tế hoặc xây dựng phác thảo từ trí nhớ, ảnh chụp.
- + Chất liệu: tự chọn.
- + Khuôn khổ: 30 x 40 cm.



PHÂN TÍCH VÀ ĐÁNH GIÁ

- **Trung bày:** sản phẩm mỹ thuật được trưng bày theo các nhóm:
 - + Hoà sắc nóng, hoà sắc lạnh.
 - + Phong cảnh nông thôn, thành thị, miền núi.
 - + Không gian viễn thị, không gian đồng hiện.
- **Nhận xét:** thành viên trong nhóm nhận xét về sản phẩm mỹ thuật theo các gợi ý:
 - + Các mảng hình chính phụ được sắp xếp hợp lí chưa?
 - + Không gian trong tranh được diễn tả thế nào?
 - + Các hoà sắc và đậm – nhạt trong tranh tạo nên cảm giác gì?



Tạ Thị Phương Loan, màu nước



Tạ Thị Phương Loan, chì



Nguyễn Thị Lan Hương, màu nước



VẬN DỤNG

Ghi chép cảm nhận của mình về những bức tranh phong cảnh sau:

Gợi ý:

- Sơ lược về tác giả (năm sinh, đề tài sáng tác phổ biến, chất liệu hay dùng,...).
- Bố cục tác phẩm.
- Hình chính, hình phụ.
- Diễn đạt không gian trong tranh.
- Hoà sắc trong tranh.
- Màu đậm, màu nhạt trong tranh.

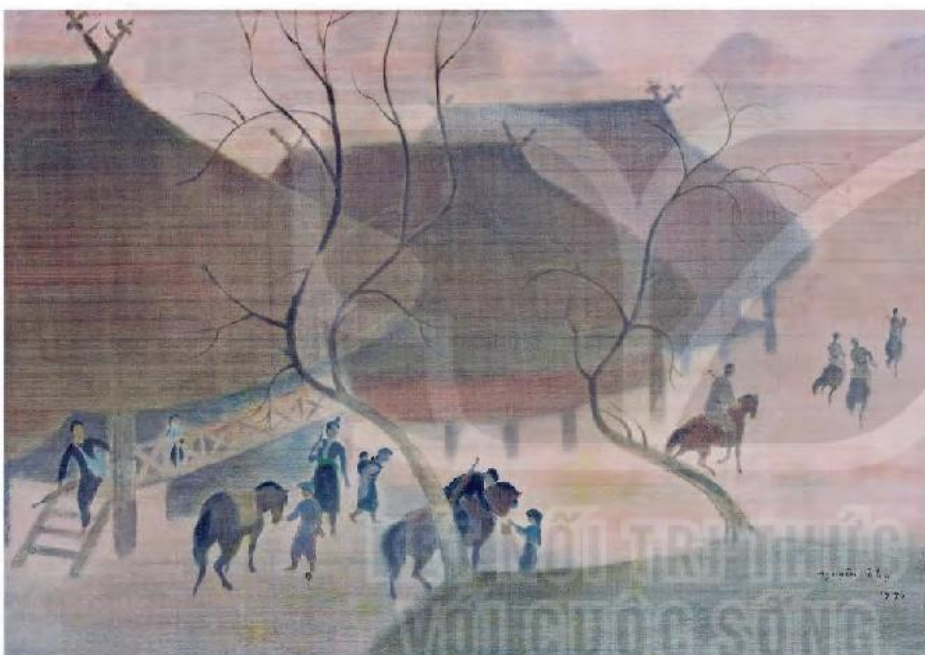

**Nguyễn Thụy, *Ghé qua bản*,
lụa, 45 x 62 cm, 1970, nguồn:
Bảo tàng Mỹ thuật Việt Nam**

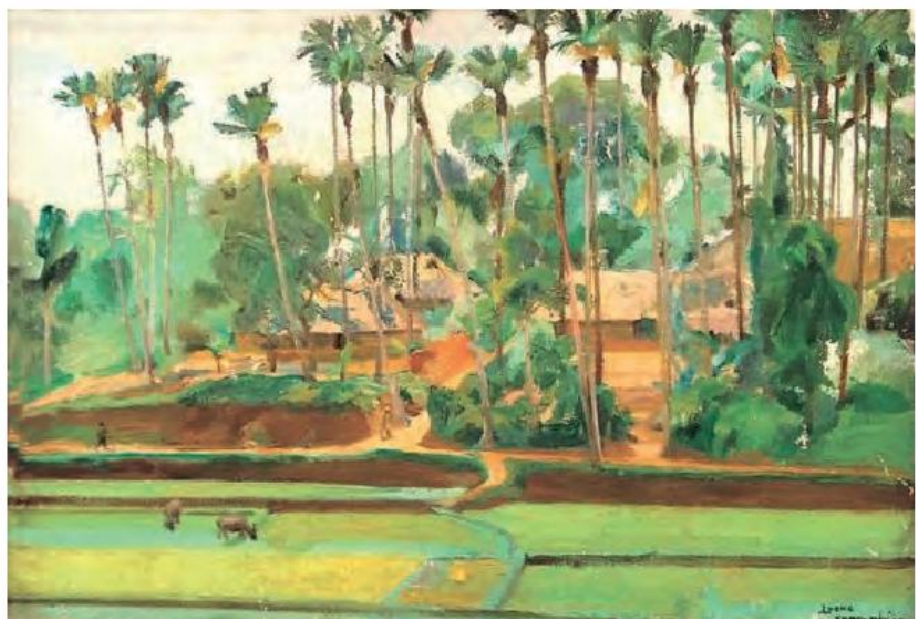

**Lương Xuân Nhị, *Đồi cò*,
sơn dầu, 50 x 73 cm, 1957,
nguồn: Bảo tàng Mỹ thuật
Việt Nam**

BÀI 2. THỰC HÀNH VẼ TRANH PHONG CẢNH

Yêu cầu cần đạt

- Biết lựa chọn chất liệu để thể hiện phong cảnh.
- Nắm được phương pháp vẽ tranh phong cảnh. Hiểu và vận dụng được cách vẽ màu trong vẽ tranh phong cảnh.
- Có khả năng trưng bày, giới thiệu về bài thực hành tranh phong cảnh.



QUAN SÁT VÀ NHẬN THỨC

1. Dụng cụ



Bút vẽ



Giá và bảng vẽ



Xô nước



Bảng pha màu



Em hãy cho biết cách sử dụng những dụng cụ trên.

2. Màu vẽ



Màu bột

Lưu ý khi sử dụng chất liệu màu bột:

Màu bột (bột màu) là màu ở dạng bột. Khi vẽ cần nghiền màu với keo (hồ) và nước trên bảng pha màu để dễ vẽ. Màu bột có thể pha trộn nhiều màu với nhau và có thể vẽ lớp mỏng hoặc dày tùy ý.



Màu nước

Lưu ý khi sử dụng chất liệu màu nước:

Màu nước là màu đã luyện với keo đóng vào hộp hay ống (tuýp), khi vẽ phải hoà với nước sạch. Màu nước thường vẽ mỏng, các mảng màu tan trong nhau không có ranh giới rõ ràng. Màu nước có gốc nước nên khô rất nhanh.



Màu gouache

Lưu ý khi sử dụng chất liệu màu gouache:

Màu gouache đa dạng về màu sắc và cho độ chuẩn màu. Màu vẽ có độ sáng và mịn vừa đủ, độ phủ tốt. Màu được pha keo sẵn nên có độ bám dính tốt và không thấm ra mặt sau của giấy. Màu khô nhanh và bền màu.



Màu acrylic

Lưu ý khi sử dụng chất liệu màu acrylic:

Màu acrylic là chất liệu thông dụng, khi để nguyên chất thêm ít nước thì nó giống với các loại màu bột hoặc màu vẽ sơn dầu. Pha loãng với nước, màu acrylic giống với các loại màu nước.



Ở địa phương em, loại màu nào dễ tìm?

3. Chuẩn bị bề mặt để vẽ (giấy, vải,...)

Bề mặt để vẽ tranh thường bằng giấy, vải, gỗ,... thông dụng nhất là vẽ trên giấy. Giấy vẽ có nhiều loại, từ mỏng đến dày, mỗi loại giấy lại có đặc tính riêng.

Cách bồi giấy



- 1 Chuẩn bị bảng gỗ và bôi hồ vào bốn cạnh phía ngoài khổ bài định vẽ 2 – 3 cm



- 2 Đặt giấy vẽ lên bảng gỗ



- 3 Thấm ướt đều mặt giấy và vuốt nhẹ cho giấy dính sát mặt bảng



- 4 Đợi giấy khô tự nhiên

GHI NHỚ

Việc bồi giấy giúp cho bức tranh khi vẽ xong không bị quăn góc, cong phồng, lượn sóng ở mặt tranh. Để có được màu trong, sắc độ tươi sáng thì việc thay nước thường xuyên và lau bút sạch, khô rất quan trọng khi thể hiện bức tranh.

Tuy nhiên, hiện nay trên thị trường đã có một số loại giấy có thể vẽ trực tiếp, không cần phải bồi.

4. Đặc tính của một số chất liệu màu vẽ

Màu bột và màu gouache với kĩ thuật vẽ mảng:
Màu bột và màu gouache có thể vẽ lớp mỏng hoặc dày. Ranh giới giữa các mảng khá rõ rệt. Màu khi được pha đủ nước rất dễ vẽ.



Kĩ thuật vẽ màu gouache, nguồn: Ian Sidaway, Drawing - in 10 steps

Màu nước và cách pha màu:

Có hai cách:

- Pha màu trên bảng trước khi vẽ. Có thể pha một màu với nước hoặc pha nhiều màu với nhau.
- Vẽ màu trực tiếp bằng cách vẽ một màu trước, sau đó vẽ màu khác chồng lên ngay để hai màu tự "hòa" và "tan", tạo ra màu khác như ý định của người vẽ. Màu nước thường vẽ trên giấy, trên lụa tơ tằm. Màu nước vẽ trên lụa còn gọi là tranh lụa.



Kĩ thuật vẽ màu nước, nguồn: Patricia Seligman, Watercolour - in 10 steps

Màu acrylic và một vài kĩ thuật sử dụng: Màu acrylic có thể diễn tả tốt màu của hiện thực, có thể vẽ dày, bôi, trát, cạo, xoa, đè chồng các lớp lên nhau hoặc phủ màu nhạt lên màu đậm. Màu acrylic nhanh khô và dễ dàng vệ sinh.

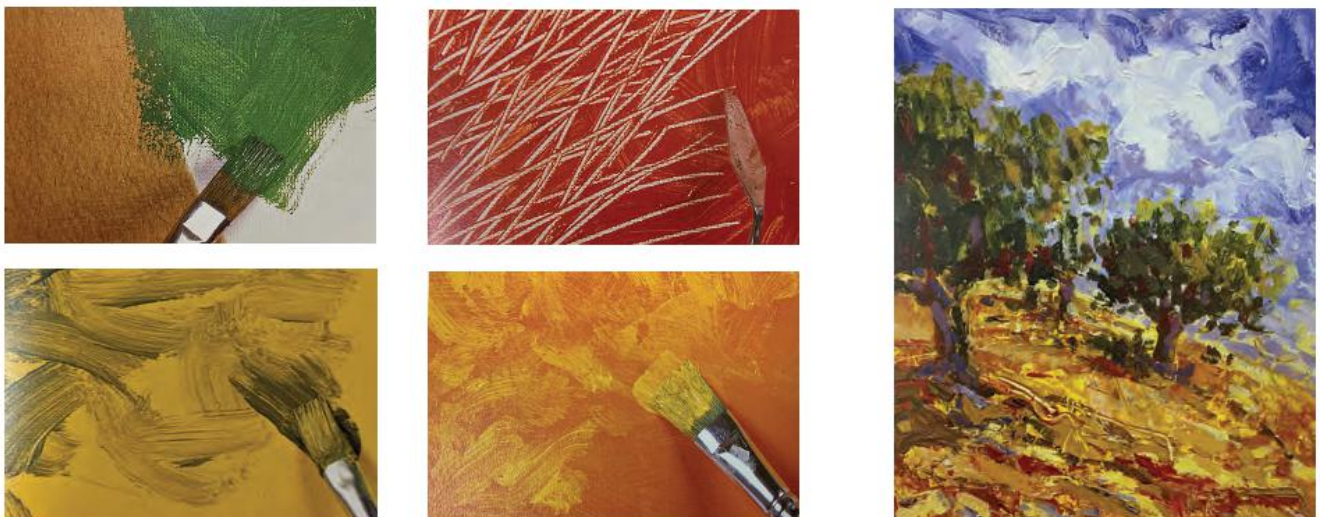

Kĩ thuật vẽ màu acrylic, nguồn: Ian Sidaway, Oils and Acrylics - in 10 steps



LUYỆN TẬP VÀ SÁNG TẠO

Tham khảo các bước tìm ý tưởng và vẽ một bức tranh phong cảnh thể hiện cảnh đẹp nơi em ở.



- 1 Vẽ phác các mảng hình lớn, tạo bố cục chung



- 2 Thể hiện hoà sắc chủ đạo cho bức tranh



- 3 Diễn tả các mảng màu đậm – nhạt trong tranh



- 4 Thêm các chi tiết để tạo không gian xa gần, hoàn thiện bài vẽ



Hãy thể hiện một bố cục tranh phong cảnh tự chọn.

Yêu cầu:

- + Vẽ từ thực tế hoặc từ trí nhớ, ảnh chụp.
- + Chất liệu: giấy, màu nước/ màu gouache/...
- + Khuôn khổ: 40 x 60 cm.



PHÂN TÍCH VÀ ĐÁNH GIÁ

Trưng bày sản phẩm tranh phong cảnh của học sinh theo phân loại:

- Chất liệu.
- Hoà sắc.
- Cảnh góc rộng, cảnh góc hẹp.

Quan sát và nhận xét về tranh phong cảnh đã thực hiện theo các gợi ý sau:

- Hình chính, hình phụ.
- Diễn đạt không gian trong tranh.
- Hoà sắc trong tranh.
- Màu đậm, màu nhạt trong tranh.

PHẦN THAM KHẢO



Phạm Thủy Tiên, *Quê*, màu bột



Vũ Hoàng, *Xuân về*, màu bột



Duy Anh, *Cửa biển*, màu bột



Cao Văn Thực, *Sân*, màu bột



VẬN DỤNG

Hãy sử dụng kiến thức đã học về bố cục trong tranh phong cảnh để thực hiện một tấm bưu thiếp giới thiệu về cảnh đẹp quê hương, đất nước.

PHÂN THAM KHẢO



Dũng Đoàn, thiệp chúc mừng sinh nhật
khai thác hình ảnh phong cảnh phố



Tạ Phương Loan, bưu thiếp khai thác hình ảnh từ
một ngõ nhỏ



Trần Đức, thiệp lưu niệm khai thác hình ảnh
phong cảnh nông thôn

TRUNG BÀY VÀ ĐÁNH GIÁ

Yêu cầu cần đạt

- Biết lựa chọn các sản phẩm tiêu biểu.
- Biết cách phân nhóm sản phẩm để trưng bày trong không gian lớp học.
- Thực hiện được các bước trao đổi, thảo luận theo mục tiêu bài học đề ra.
- Phát triển kĩ năng trình bày, giới thiệu sản phẩm trước nhiều người.

1. Trưng bày các sản phẩm mỹ thuật tiêu biểu theo bài học.
2. Thảo luận và chia sẻ theo nội dung và mục tiêu bài học đã đề ra.
3. Bước đầu tự đánh giá được năng lực mỹ thuật của bản thân qua từng bài học và qua từng chuyên đề.



GIẢI THÍCH THUẬT NGỮ

Thuật ngữ	Giải thích	Trang
Bố cục	Là sự sắp xếp các yếu tố tạo hình theo một ý đồ nhằm thể hiện một nội dung cụ thể.	3
Cách điệu	Là sự chắt lọc từ đường nét, hình thể đặc trưng nhất của một đối tượng có thật, được chỉnh sửa, thêm bớt chi tiết, màu sắc và cường điệu hoá để đạt đến mức tượng trưng.	3
Đậm – nhạt	Là độ sáng – tối trong tranh, dùng để gọi được sự nổi khối và chiều sâu của không gian trong tranh.	3
Hình hoạ	Là môn học dùng hình vẽ để mô tả đối tượng khách quan có thực mà mắt ta quan sát được, bằng đường nét, hình mảng, khối, sáng – tối, đậm – nhạt để tạo ra không gian ảo ba chiều trên mặt phẳng hai chiều.	3
Hoà sắc	Là sự sắp xếp tương quan giữa các màu trong một không gian nhất định nhằm đạt được quan hệ hài hoà về màu sắc.	3
Hoạ tiết trang trí	Là hình vẽ đã được cách điệu từ hoa, lá, người, động vật, hình thể,... có đường nét cụ thể, dứt khoát và được sáng tạo theo lối vẽ đặc trưng, đơn giản hoá.	34
Khối	Là biểu hiện thể tích trên mặt phẳng, trong không gian thực, được tạo bởi các diện mảng của vật thể chiếm một vị trí nhất định.	3
Không gian trong tranh	Là khoảng cách giữa các hình thể trong tranh theo chiều ngang, chiều dọc và chiều sâu. Để thể hiện chiều sâu trong tranh, người vẽ có thể vận dụng nguyên tắc thấu thị, ước lệ,... và diễn tả bằng sắc độ đậm – nhạt (gần rõ – xa mờ).	55

Màu cơ bản	Là màu gốc, từ đó có thể pha ra các màu khác.	30
Màu tương phản	Là những mảng màu có tính chất khác biệt, đặt cạnh nhau làm nổi bật nhau, tạo nên hiệu ứng về ánh sáng và độ rục rỡ.	30
Màu nóng	Là các màu có sắc đỏ, vàng, da cam.	30
Màu lạnh	Là các màu có sắc xanh cây, xanh tím.	30
Nhắc lại	Là sự nhắc đi nhắc lại các họa tiết trong một hình (hoặc nhóm hình) trang trí cùng chiều hoặc ngược chiều.	32
Sắc độ	Là độ đậm – nhạt của màu sắc từ đậm nhất đến nhạt nhất.	13
Tự do	Là những đường nét, hình mảng, đậm – nhạt, họa tiết không tuân theo các nguyên tắc đối xứng, nhắc lại, xen kẽ nhưng vẫn tạo được cảm giác hài hòa và mềm mại.	33
Tranh phong cảnh	Là một trong những thể loại của hội họa, trong đó vẽ cảnh thiên nhiên là chính và có điểm thêm người, vật,... theo ý đồ riêng của họa sĩ.	3
Xen kẽ	Là một họa tiết xếp xen kẽ với một hoặc một nhóm họa tiết khác để bố cục thêm phong phú và sinh động.	33

Nhà xuất bản Giáo dục Việt Nam xin trân trọng cảm ơn các tác giả có tác phẩm, tư liệu được sử dụng, trích dẫn trong cuốn sách này.

Chịu trách nhiệm xuất bản

Chủ tịch Hội đồng Thành viên NGUYỄN ĐỨC THÁI

Tổng Giám đốc HOÀNG LÊ BÁCH

Chịu trách nhiệm nội dung

Tổng biên tập PHẠM VĨNH THÁI

Biên tập nội dung: HÀ TUỆ HƯƠNG – TRẦN THỊ NGỌC HẠNH

Biên tập mỹ thuật: BÙI XUÂN DƯƠNG

Thiết kế sách: NGUYỄN THỊ HỒNG THOA

Trình bày bìa: LÂM YẾN NHƯ – THÁI HỮU DƯƠNG

Sửa bản in: HÀ TUỆ HƯƠNG – TRẦN THỊ NGỌC HẠNH

Chế bản: CÔNG TY CP DỊCH VỤ XUẤT BẢN GIÁO DỤC GIA ĐỊNH

KẾT NỐI TRI THỨC
VỚI CUỘC SỐNG



Bản quyền © (2022) thuộc Nhà xuất bản Giáo dục Việt Nam.

Xuất bản phẩm đã đăng kí quyền tác giả. Tất cả các phần của nội dung cuốn sách này đều không được sao chép, lưu trữ, chuyển thể dưới bất kì hình thức nào khi chưa có sự cho phép bằng văn bản của Nhà xuất bản Giáo dục Việt Nam.

CHUYÊN ĐỀ HỌC TẬP MĨ THUẬT 10

Mã số: **G2HHXM001M22**

In bản, (QĐ....) khổ 19 x 26,5

Đơn vị in:..... địa chỉ

Cơ sở in: địa chỉ

Số ĐKXB: **520-2022/CXBIPH/81-280/GD**

Số QĐXB:

In xong và nộp lưu chiểu tháng năm20.....

Mã số ISBN: **978-604-0-31770-4**



HUÂN CHƯƠNG HỒ CHÍ MINH

BỘ SÁCH GIÁO KHOA LỚP 10 – KẾT NỐI TRI THỨC VỚI CUỘC SỐNG

1. Ngữ văn 10, tập một
2. Ngữ văn 10, tập hai
3. Chuyên đề học tập Ngữ văn 10
4. Toán 10, tập một
5. Toán 10, tập hai
6. Chuyên đề học tập Toán 10
7. Lịch sử 10
8. Chuyên đề học tập Lịch sử 10
9. Địa lí 10
10. Chuyên đề học tập Địa lí 10
11. Giáo dục Kinh tế và Pháp luật 10
12. Chuyên đề học tập Giáo dục Kinh tế và Pháp luật 10
13. Vật lí 10
14. Chuyên đề học tập Vật lí 10
15. Hoá học 10
16. Chuyên đề học tập Hoá học 10
17. Sinh học 10
18. Chuyên đề học tập Sinh học 10
19. Công nghệ 10 – Thiết kế và Công nghệ
20. Chuyên đề học tập Công nghệ 10 – Thiết kế và Công nghệ
21. Công nghệ 10 – Công nghệ trồng trọt
22. Chuyên đề học tập Công nghệ 10 – Công nghệ trồng trọt
23. Tin học 10
24. Chuyên đề học tập Tin học 10 – Định hướng Tin học ứng dụng
25. Chuyên đề học tập Tin học 10 – Định hướng Khoa học máy tính
26. Mĩ thuật 10 – Thiết kế mĩ thuật đa phương tiện
27. Mĩ thuật 10 – Thiết kế đồ hoạ
28. Mĩ thuật 10 – Thiết kế thời trang
29. Mĩ thuật 10 – Thiết kế mĩ thuật sân khấu, điện ảnh
30. Mĩ thuật 10 – Lí luận và lịch sử mĩ thuật
31. Mĩ thuật 10 – Điêu khắc
32. Mĩ thuật 10 – Kiến trúc
33. Mĩ thuật 10 – Hội hoạ
34. Mĩ thuật 10 – Đồ hoạ (tranh in)
35. Mĩ thuật 10 – Thiết kế công nghiệp
36. Chuyên đề học tập Mĩ thuật 10
37. Âm nhạc 10
38. Chuyên đề học tập Âm nhạc 10
39. Hoạt động trải nghiệm, hướng nghiệp 10
40. Giáo dục thể chất 10 – Bóng chuyền
41. Giáo dục thể chất 10 – Bóng đá
42. Giáo dục thể chất 10 – Cầu lông
43. Giáo dục thể chất 10 – Bóng rổ
44. Giáo dục quốc phòng và an ninh 10
45. Tiếng Anh 10 – Global Success – Sách học sinh

Các đơn vị đầu mối phát hành

- **Miền Bắc:** CTCP Đầu tư và Phát triển Giáo dục Hà Nội
CTCP Sách và Thiết bị Giáo dục miền Bắc
- **Miền Trung:** CTCP Đầu tư và Phát triển Giáo dục Đà Nẵng
CTCP Sách và Thiết bị Giáo dục miền Trung
- **Miền Nam:** CTCP Đầu tư và Phát triển Giáo dục Phương Nam
CTCP Sách và Thiết bị Giáo dục miền Nam
- **Cửu Long:** CTCP Sách và Thiết bị Giáo dục Cửu Long

Sách điện tử: <http://hanhtrangso.nxbgd.vn>

Kích hoạt để mở học liệu điện tử: Cào lớp nhũ trên tem để nhận mã số. Truy cập <http://hanhtrangso.nxbgd.vn> và nhập mã số tại biểu tượng chia khoá.



ISBN 978-604-0-31770-4



9 786040 317704

Giá: 12.000 đ